

Art.Nr.
5903804901
AusgabeNr.
5903804850
Rev.Nr.
05/05/2017

























SCHEPPACH



DS920

DE	Trockenbauschleifer Originalbetriebsanleitung	6-13
GB	Drywall Sander Translation of Original Operating Manual	14-20
FR	Ponceuse de plafond Traduction de la notice originale	21-27
NL	Langhals-schuurmachine Vertaling van originele gebruiksaanwijzing	28-34
CZ	Bruska pro suché stavby Překlad originálního návodu	35-41
SK	Brúska pre suché stavby Překlad originálneho návodu	42-48
FI	Kipsilevyn hiomakone Alkuperäisen käyttöohjeen käännös	49-55
SI	Brusilnik za suhomontažne materiale Prevod originalnih navodil za uporabo	56-62
PL	Szlifierka płyt gipsowo-kartonowych Tłumaczenie oryginalnej instrukcji obsługi	63-69
HU	Szárászépítési csiszoló Az eredeti útmutató fordítása	70-77

Nachdrucke, auch auszugsweise, bedürfen der Genehmigung. Technische Änderungen vorbehalten. Abbildungen beispielhaft!

<p>DE</p> 	<p>Nur für EU-Länder. Werfen Sie Elektrowerkzeuge nicht in den Hausmüll! Gemäß europäischer Richtlinie 2012/19/EU über Elektro- und Elektronik-Altgeräte und Umsetzung in nationales Recht müssen verbrauchte Elektrowerkzeuge getrennt gesammelt und einer umweltgerechten Wiederverwertung zugeführt werden.</p>	<p>SK</p> 	<p>Kun for EU-lande. Elværkøjt må ikke bortskaffes som almindeligt affald! I henhold til det europæiske direktiv 2012/19/EU om bortskaffelse af elektriske og elektroniske produkter og gældende national lovgivning skal brugt elværkøjt indsamles separat og bortskaffes på en måde, der skåner miljøet mest muligt.</p>
<p>GB</p> 	<p>Only for EU countries. Do not dispose of electric tools together with household waste material! In observance of European directive 2012/19/EU on wasted electrical and electronic equipment and its implementation in accordance with national law, electric tools that have reached the end of their life must be collected separately and returned to an environmentally compatible recycling facility.</p>	<p>SI</p> 	<p>Samo za države EU. Električnega orodja ne odstranjujete s hišnimi odpadki! V skladu z Evropsko direktivo 2012/19/EU o odpani električni in elektronski opremi in z njenim izvajanjem v nacionalni zakonodaji je treba električna orodja ob koncu njihove življenjske dobe ločeno zbirati in jih predati v postopek okolju prijaznega recikliranja.</p>
<p>FR</p> 	<p>Pour les pays européens uniquement Ne pas jeter les appareils électriques dans les ordures ménagères! Conformément à la directive européenne 2012/19/EU relative aux déchets d'équipements électriques ou électroniques (DEEE), et à sa transposition dans la législation nationale, les appareils électriques doivent être collectés à part et être soumis à un recyclage respectueux de l'environnement.</p>	<p>HU</p> 	<p>Csak EU-országok számára. Az elektromos kéziszerszámokat ne dobja a háztartási szemétbe! A használt villamos és elektronikai készülékekről szóló 2012/19/EU irányelv és annak a nemzeti jogba való átültetése szerint az elhasznált elektromos kéziszerszámokat külön kell gyűjteni, és környezetbarát módon újra kell hasznosítani.</p>
<p>IT</p> 	<p>Solo per Paesi EU. Non gettare le apparecchiature elettriche tra i rifiuti domestici! Secondo la Direttiva Europea 2012/19/EU sui rifiuti di apparecchiature elettriche ed elettroniche e la sua attuazione in conformità alle norme nazionali, le apparecchiature elettriche esauste devono essere raccolte separatamente, al fine di essere reimpiegate in modo eco-compatibile.</p>	<p>HR</p> 	<p>Samo za EU-države. Električne alate ne odlažite u kućne otpatke! Prema Europskoj direktivi 2012/19/EU o starim električnim i elektroničkim strojevima i usklađivanju s hrvatskim pravom istrošeni električni alati moraju se sakupljati odvojeno i odvesti u pogon za reciklažu.</p>
<p>NL</p> 	<p>Allen voor EU-landen. Geef elektrisch gereedschap niet met het huisvuil mee! Volgens de Europese richtlijn 2012/19/EU inzake oude elektrische en elektronische apparaten en de toepassing daarvan binnen de nationale wetgeving, dient gebruikt elektrisch gereedschap gescheiden te worden ingezameld en te worden afgevoerd naar een recycle bedrijf dat voldoet aan de geldende milieu-eisen.</p>	<p>CZ</p> 	<p>Jen pro státy EU. Elektrické nářadí nevyhazujte do komunálního odpadu! Podle evropské směrnice 2012/19/EU o nakládání s použitými elektrickými a elektronickými zařízeními a odpovídajících ustanovení právních předpisů jednotlivých zemí se použitá elektrická nářadí musí sbírat odděleně od ostatního odpadu a podrobit ekologicky šetrnému recyklování.</p>
<p>ES</p> 	<p>Sólo para países de la EU ¡No deseche los aparatos eléctricos junto con los residuos domésticos! De conformidad con la Directiva Europea 2012/19/EU sobre residuos de aparatos eléctricos y electrónicos y su aplicación de acuerdo con la legislación nacional, las herramientas eléctricas cuya vida útil haya llegado a su fin se deberán recoger por separado y trasladar a una planta de reciclaje que cumpla con las exigencias ecológicas.</p>	<p>PL</p> 	<p>Tylko dla państw UE. Proszę nie wyrzucać elektronarzędzi wraz z odpadami domowymi! Zgodnie z europejską Dyrektywą 2012/19/EU dot. zużytego sprzętu elektrycznego i elektronicznego oraz odpowiednikiem w prawie narodowym zużyte elektronarzędzia muszą być oddzielnie zbierane i wprowadzane do ponownego użytku w sposób nieszkodliwy dla środowiska.</p>
<p>PT</p> 	<p>Apenas para países da UE. Não deite ferramentas eléctricas no lixo doméstico! De acordo com a directiva europeia 2012/19/EU sobre ferramentas eléctricas e electrónicas usadas e a transposição para as leis nacionais, as ferramentas eléctricas usadas devem ser recolhidas em separado e encaminhadas a uma instalação de reciclagem dos materiais ecológica.</p>	<p>RO</p> 	<p>Numai pentru țările din UE. Nu aruncați echipamentele electrice la fel ca reziduurile menajere! Conform Directivei Europene 2012/19/EU privitoare la echipamente electrice și electronice scoase din uz și în conformitate cu legile naționale, echipamentele electrice care au ajuns la finalul duratei de viață trebuie să fie colectate separat și trebuie să fie predate unei unități de reciclare.</p>
<p>SE</p> 	<p>Gäller endast EU-länder. Elektriska verktyg får inte kastas i hushållssoporna! Enligt direktivet 2012/19/EU som avser äldre elektrisk och elektronisk utrustning och dess tillämpning enligt nationell lagstiftning ska uttjänta elektriska verktyg sorteras separat och lämnas till miljövänlig återvinning.</p>	<p>EE</p> 	<p>Kehtib vaid EL maade suhtes. Ärge kasutage elektritööriistu koos majapidamisjäätmetega! Vastavalt EU direktiivile 2012/19/EU elektri- ja elektroonikaseadmete jäätmete osas ja kooskõlas igas riigis kehtivate seadustega, kehtib kohustus koguda kasutatud elektritööriistad eraldi kokku ja suunata need keskkonnasõbraliku taasinglusesse.</p>
<p>FI</p> 	<p>Koskee vain EU-maita. Älä hävittää sähkötyökalua tavallisen kotitalousjätteen mukana! Vanhoja sähkö- ja elektroniikkalaitteita koskevan EU-direktiivin 2012/19/EU ja sen maakohtaisten sovellusten mukaisesti käytetyt sähkötyökalut on toimitettava ongelmajätteen keräyspisteeseen ja ohjattava ympäristöstävälliseen kierrätykseen.</p>	<p>LV</p> 	<p>Tikai attiecībā uz ES valstīm. Neutilizējiet elektriskās ierīces kopā ar sadzīves atkritumiem! Ievērojot Eiropas Direktīvu 2012/19/EU par elektrisko un elektronisko iekārtu atkritumiem un tās ieviešanu saskaņā ar nacionālo likumdošanu, elektriskās ierīces, kas nokalpojušas savu mūžu, ir jāsavāc daļiņi un jāatgriež vidē draudzīgās pārstrādes vietās.</p>
<p>NO</p> 	<p>Kun for EU-land. Kast aldri elektroverktøy i husholdningsavfallet! I henhold til EU-direktiv 2012/19/EU om kasserte elektriske og elektroniske produkter og direktivets iverksetning i nasjonal rett, må elektroverktøy som ikke lenger skal brukes, samles separat og returneres til et miljøvennlig gjenvinningsanlegg.</p>	<p>LT</p> 	<p>Tik ES šalims. Nemesti elektros prietaisų kartu su kitomis namų ūkio atliekomis! Pagal Europos Sąjungos direktyvą 2012/19/EU dėl elektros ir elektroninės įrangos atliekų ir jos vykdymo pagal nacionalinius įstatymus elektros įrankius, kurių tinkamumo naudoti laikas pasibaigė, reikia surinkti atskirai ir perduoti aplinkai nekenksmingo pakartotinio perdirbimo įmonei.</p>
<p>DK</p> 	<p>Kun for EU-lande. Elværkøjt må ikke bortskaffes som almindeligt affald! I henhold til det europæiske direktiv 2012/19/EU om bortskaffelse af elektriske og elektroniske produkter og gældende national lovgivning skal brugt elværkøjt indsamles separat og bortskaffes på en måde, der skåner miljøet mest muligt.</p>	<p>IS</p> 	<p>Aðeins fyrir lönd ESB: Ekki henda rafmagnstækjum með heimilisúrgangni! Í fylgni við evrópsku tilskipunina 2012/19/EU um fargaðan rafbúnað og rafrænan búnað og framkvæmd þess í samræmi við innlend lög, verða rafmagnstæki sem úr sér gengin.</p>

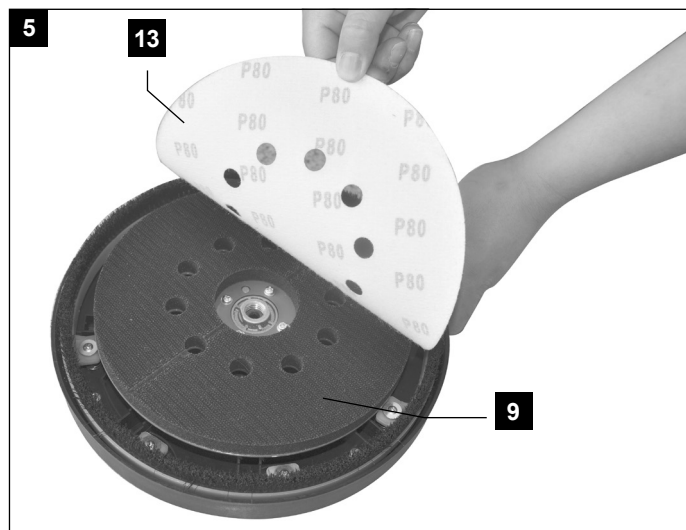
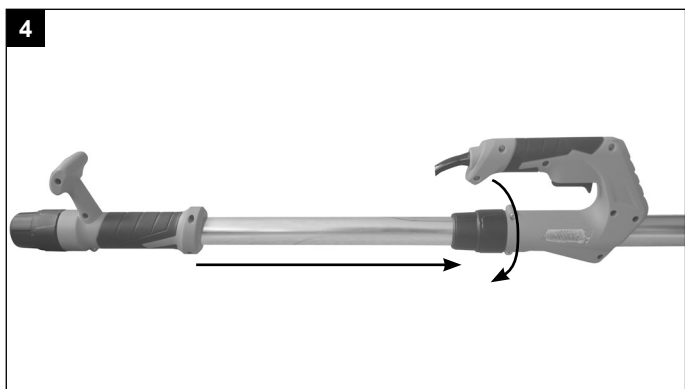
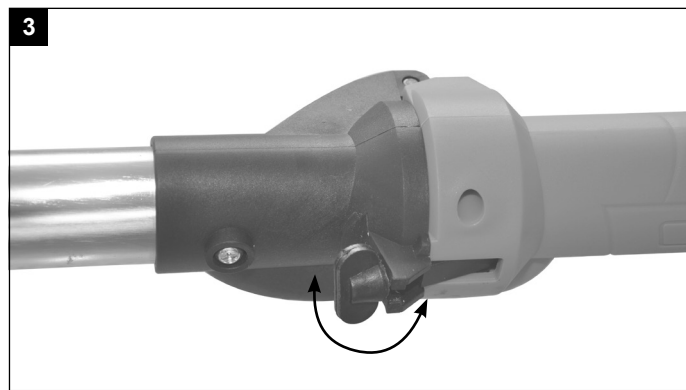
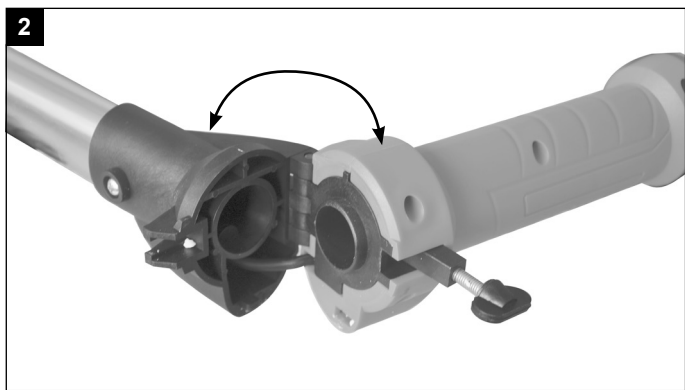
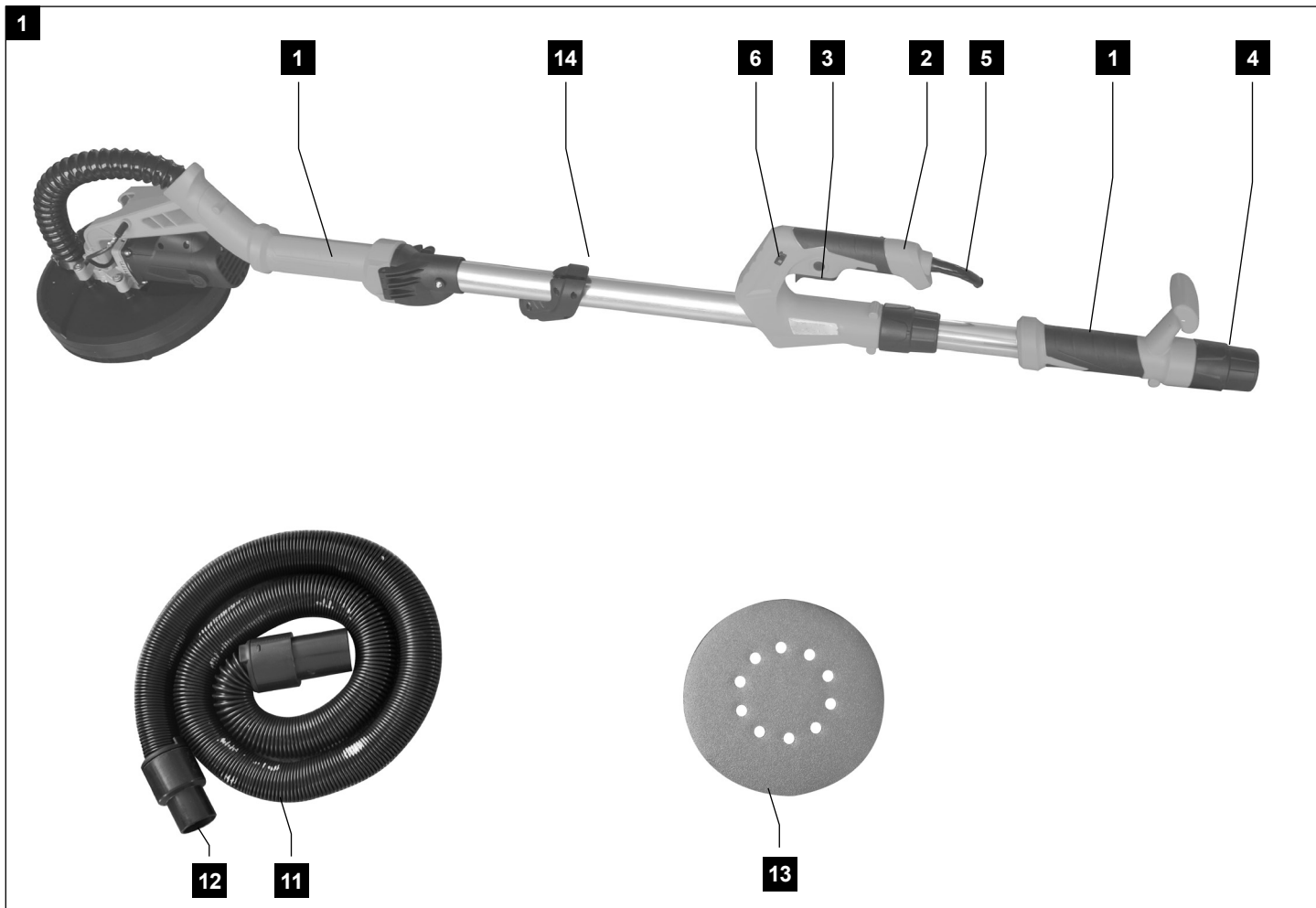

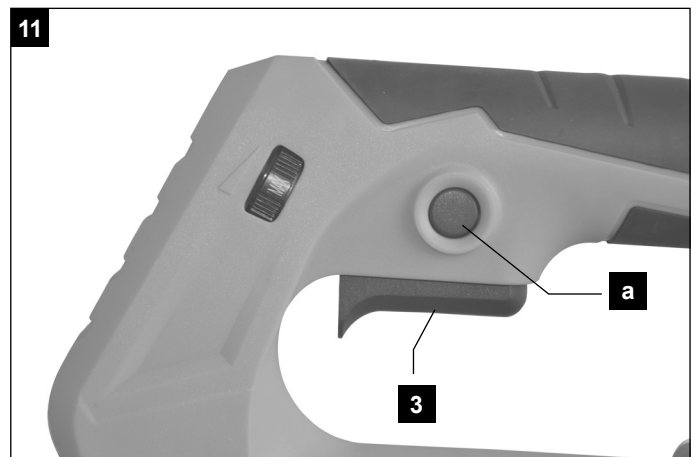
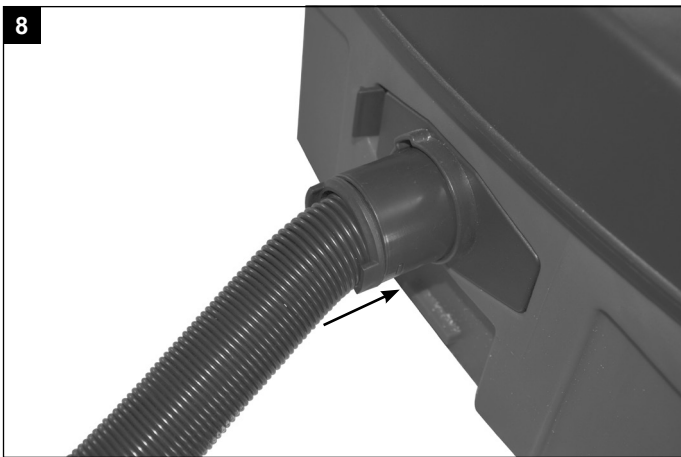
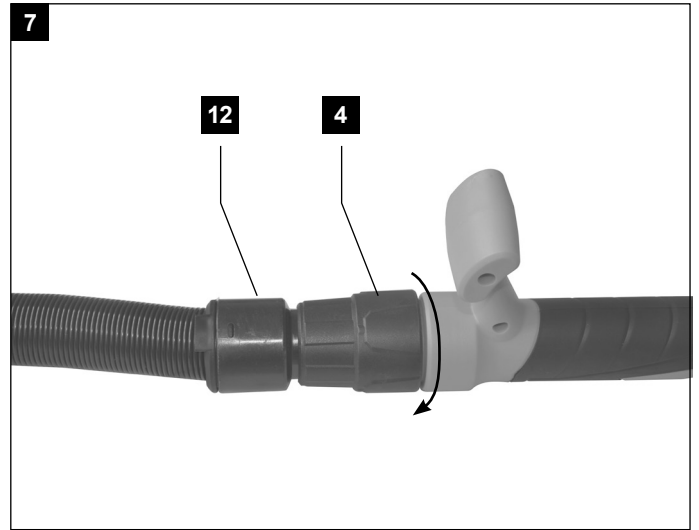
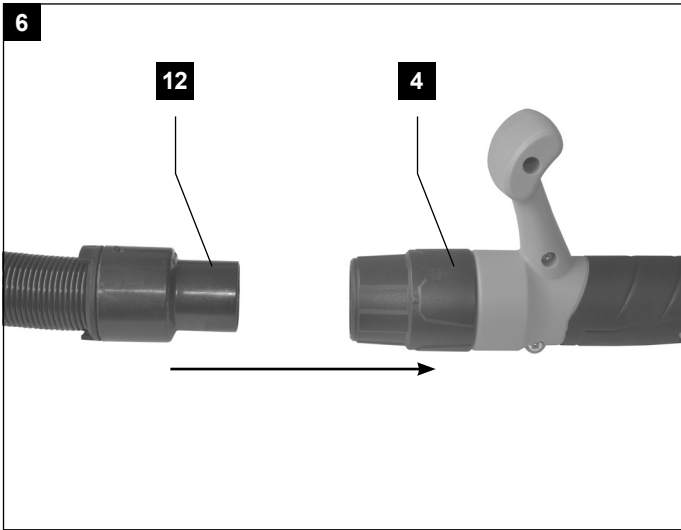

Erklärung der Symbole auf dem Gerät

	<p>DE AT CH</p>	<p>Warnung! Bei Nichteinhaltung Lebensgefahr, Verletzungsgefahr oder Beschädigung des Werkzeugs möglich!</p>
	<p>DE AT CH</p>	<p>Vor Inbetriebnahme Bedienungsanleitung und Sicherheitshinweise lesen und beachten!</p>
	<p>DE AT CH</p>	<p>Schutzbrille tragen!</p>
	<p>DE AT CH</p>	<p>Gehörschutz tragen!</p>
	<p>DE AT CH</p>	<p>Bei Staubentwicklung Atemschutz tragen!</p>
	<p>DE AT CH</p>	<p>Schutzklasse II</p>

Einleitung

HERSTELLER:

scheppach

Fabrikation von Holzbearbeitungsmaschinen GmbH
Günzburger Straße 69
D-89335 Ichenhausen

VEREHRTER KUNDE,

wir wünschen Ihnen viel Freude und Erfolg beim Arbeiten mit Ihrem neuen Gerät.

HINWEIS:

Der Hersteller dieses Gerätes haftet nach dem geltenden Produkthaftungsgesetz nicht für Schäden, die an diesem Gerät oder durch dieses Gerät entstehen bei:

- unsachgemäßer Behandlung,
- Nichtbeachtung der Bedienungsanweisung,
- Reparaturen durch Dritte, nicht autorisierte Fachkräfte,
- Einbau und Austausch von nicht originalen Ersatzteilen,
- nicht bestimmungsgemäßer Verwendung,
- Ausfällen der elektrischen Anlage bei Nichtbeachtung der elektrischen Vorschriften und VDE-Bestimmungen 0100, DIN 57113 / VDE0113.

Beachten Sie:

Lesen Sie vor der Montage und vor Inbetriebnahme den gesamten Text der Bedienungsanleitung durch.

Diese Bedienungsanleitung soll es Ihnen erleichtern, Ihr Elektrowerkzeug kennenzulernen und dessen bestimmungsgemäßen Einsatzmöglichkeiten zu nutzen.

Die Bedienungsanleitung enthält wichtige Hinweise, wie Sie mit dem Elektrowerkzeug sicher, fachgerecht und wirtschaftlich arbeiten, und wie Sie Gefahren vermeiden, Reparaturkosten sparen, Ausfallzeiten verringern und die Zuverlässigkeit und Lebensdauer des Elektrowerkzeugs erhöhen.

Zusätzlich zu den Sicherheitsbestimmungen dieser Bedienungsanleitung müssen Sie unbedingt die für den Betrieb des Elektrowerkzeugs geltenden Vorschriften Ihres Landes beachten.

Bewahren Sie die Bedienungsanleitung, in einer Plastikhülle geschützt vor Schmutz und Feuchtigkeit, bei dem Elektrowerkzeug auf. Sie muss von jeder Bedienungsperson vor Aufnahme der Arbeit gelesen und sorgfältig beachtet werden. An dem Elektrowerkzeug dürfen nur Personen arbeiten, die im Gebrauch des Elektrowerkzeugs unterwiesen und über die damit verbundenen Gefahren unterrichtet sind. Das geforderte Mindestalter ist einzuhalten.

Neben den in dieser Bedienungsanleitung enthaltenen Sicherheitshinweisen und den besonderen Vorschriften Ihres Landes sind die für den Betrieb von Holzbearbeitungsmaschinen allgemein anerkannten technischen Regeln zu beachten.

Bestimmungsgemäße Verwendung

Der bestimmungsgemäße Gebrauch dieses Elektrowerkzeuges umfasst das großflächige Trockenschleifen von Trockenbauwänden zur Vorbereitung vor dem Anstrich oder Tapezieren unter Verwendung geeigneter Schleifblätter.

Für die Bearbeitung von kleinen Flächen sowie Ecken und Kanten ist dieses Elektrowerkzeug nicht geeignet. Es eignet sich zudem nicht zum Abschleifen von Tapeten und darf nicht zum Nassschleifen eingesetzt werden.

Das Elektrowerkzeug darf nicht als Trenn- oder Schrupschleifer, Polier oder mit Drahtbürsten verwendet werden. Asbesthaltige Materialien dürfen mit diesem Elektrowerkzeug nicht bearbeitet werden.

Dieses Elektrowerkzeug ist ausschließlich für den privaten Haushaltsgebrauch bestimmt und darf nur nach seiner Bestimmung verwendet werden. Jede weitere darüber hinausgehende Verwendung ist nicht bestimmungsgemäß. Für daraus hervorgerufene Schäden oder Verletzungen aller Art haftet der Benutzer / Bediener und nicht der Hersteller.

Technische Daten

Nennspannung:	230 V
Nennfrequenz:	50 Hz
Leistungsaufnahme:	710 W
Nenn Drehzahl (Schwingzahl) n:	700 - 1700 1/min
Spindelgröße:	M14
Schleifplatten-Durchmesser:	210 mm
Schleifpapier-Durchmesser:	225 mm
Schutzklasse:	II
Gewicht:	ca. 4,5 kg
Schallwerte:	
Schalldruckpegel L_{PA}:	78 dB(A)
Schallleistungspegel L_{WA}:	89 dB(A)
Unsicherheit K	3 dB(A)
Hand-Arm-Vibration:	
beim Schleifen mit Schleifblatt a_h	2,28 m/s²
Unsicherheit K:	1,5 m/s²

Der angegebene Hand-Arm-Vibrationswert basiert auf Schleifen mit Schleifblatt. Andere Anwendungen können zu anderen Werten führen.

Die Geräusch- und Vibrationswerte wurden entsprechend EN 60745-1 und EN 60745-2-3 ermittelt.

Der angegebene Vibrationswert ist nach einem genormten Prüfverfahren gemessen worden und kann zum Vergleich eines Elektrowerkzeugs mit einem anderen verwendet werden.

Der angegebene Vibrationswert kann auch zu einer einleitenden Einschätzung der Aussetzung verwendet werden.

Warnung! Abhängig davon, wie Sie das Elektrowerkzeug einsetzen, können die tatsächlichen Vibrationswerte von dem angegebenen abweichen!

Ergreifen Sie Maßnahmen, um sich gegen Vibrationsbelastungen zu schützen!

Berücksichtigen Sie dabei den gesamten Arbeitsablauf, also auch Zeitpunkte, zu denen das Elektrowerkzeug ohne Last arbeitet oder ausgeschaltet ist! Geeignete Maßnahmen umfassen unter anderem eine regelmäßige Wartung und Pflege des Elektrowerkzeuges und der Werkzeugaufsätze, Warmhalten der Hände, regelmäßige Pausen sowie eine gute Planung der Arbeitsabläufe!

Allgemeine Sicherheitshinweise für Elektrowerkzeuge

Warnung! Lesen Sie alle Sicherheitshinweise und Anweisungen! Versäumnisse bei der Einhaltung der Sicherheitshinweise und Anweisungen können elektrischen Schlag, Brand und/oder schwere Verletzungen verursachen!

Bewahren Sie alle Sicherheitshinweise und Anweisungen für die Zukunft auf.

Der in den Sicherheitshinweisen verwendete Begriff "Elektrowerkzeug" bezieht sich auf netzbetriebene Elektrowerkzeuge (mit Netzkabel) und auf akkubetriebene Elektrowerkzeuge (ohne Netzkabel).

Arbeitsplatzsicherheit

- a) **Halten Sie Ihren Arbeitsbereich sauber und gut beleuchtet.** Unordnung oder unbeleuchtete Arbeitsbereiche können zu Unfällen führen.
- b) **Arbeiten Sie mit dem Elektrowerkzeug nicht in explosionsgefährdeter Umgebung, in der sich brennbare Flüssigkeiten, Gase oder Stäube befinden.** Elektrowerkzeuge erzeugen Funken, die den Staub oder die Dämpfe entzünden können.
- c) **Halten Sie Kinder und andere Personen während der Benutzung des Elektrowerkzeugs fern.** Bei Ablenkung können Sie die Kontrolle über das Elektrowerkzeug verlieren.

Elektrische Sicherheit

- a) **Der Anschlussstecker des Elektrowerkzeuges muss in die Steckdose passen. Der Stecker darf in keiner Weise verändert werden. Verwenden Sie keine Adapterstecker gemeinsam mit geschützten Elektrowerkzeugen.** Unveränderte Stecker und passende Steckdosen verringern das Risiko eines elektrischen Schlages.
- b) **Vermeiden Sie Körperkontakt mit geerdeten Oberflächen wie von Rohren, Heizungen, Herden und Kühlschränken.** Es besteht ein erhöhtes Risiko durch elektrischen Schlag, wenn Ihr Körper geerdet ist.
- c) **Halten Sie Elektrowerkzeuge von Regen oder Nässe fern.** Das Eindringen von Wasser in ein Elektrowerkzeug erhöht das Risiko eines elektrischen Schlages.

d) **Zweckentfremden Sie das Kabel nicht, um das Elektrowerkzeug zu tragen, aufzuhängen oder um den Stecker aus der Steckdose zu ziehen. Halten Sie das Kabel fern von Hitze, Öl, scharfen Kanten oder sich bewegenden Geräteteilen.** Beschädigte oder verwickelte Kabel erhöhen das Risiko eines elektrischen Schlages.

e) **Wenn Sie mit einem Elektrowerkzeug im Freien arbeiten, verwenden Sie nur Verlängerungskabel, die auch für den Außenbereich geeignet sind.** Die Anwendung eines für den Außenbereich geeigneten Verlängerungskabels verringert das Risiko eines elektrischen Schlages.

f) **Wenn der Betrieb des Elektrowerkzeuges in feuchter Umgebung nicht vermeidbar ist, verwenden Sie einen Fehlerstromschutzschalter.** Der Einsatz eines Fehlerstromschutzschalters vermindert das Risiko eines elektrischen Schlages.

Sicherheit von Personen

a) **Seien Sie aufmerksam, achten Sie darauf, was Sie tun, und gehen Sie mit Vernunft an die Arbeit mit einem Elektrowerkzeug. Benutzen Sie kein Elektrowerkzeug, wenn Sie müde sind oder unter dem Einfluss von Drogen, Alkohol oder Medikamenten stehen.** Ein Moment der Unachtsamkeit beim Gebrauch des Elektrowerkzeuges kann zu ernsthaften Verletzungen führen.

b) **Tragen Sie persönliche Schutzausrüstung und immer eine Schutzbrille.** Das Tragen persönlicher Schutzausrüstung, wie Staubmaske, rutschfeste Sicherheitsschuhe, Schutzhelm oder Gehörschutz, je nach Art und Einsatz des Elektrowerkzeuges, verringert das Risiko von Verletzungen.

c) **Vermeiden Sie eine unbeabsichtigte Inbetriebnahme. Vergewissern Sie sich, dass das Elektrowerkzeug ausgeschaltet ist, bevor Sie es an die Stromversorgung und/oder den Akku anschließen, es aufnehmen oder tragen.** Wenn Sie beim Tragen des Elektrowerkzeuges den Finger am Schalter haben oder das Elektrowerkzeug eingeschaltet an die Stromversorgung anschließen, kann dies zu Unfällen führen.

d) **Entfernen Sie Einstellwerkzeuge oder Schraubenschlüssel, bevor Sie das Elektrowerkzeug einschalten.** Ein Werkzeug oder Schlüssel, der sich in einem drehenden Geräteteil befindet, kann zu Verletzungen führen.

e) **Vermeiden Sie eine abnormale Körperhaltung. Sorgen Sie für einen sicheren Stand und halten Sie jederzeit das Gleichgewicht.** Dadurch können Sie das Elektrowerkzeug in unerwarteten Situationen besser kontrollieren.

f) **Tragen Sie geeignete Kleidung. Tragen Sie keine weite Kleidung oder Schmuck. Halten Sie Haare, Kleidung und Handschuhe fern von sich bewegenden Teilen.** Lockere Kleidung, Schmuck oder lange Haare können von sich bewegenden Teilen erfasst werden.

g) **Wenn Staubabsaug- und -auffangeinrichtungen montiert werden können, vergewissern Sie sich, dass diese angeschlossen sind und richtig verwendet werden.** Verwendung einer Staubabsaugung kann Gefährdungen durch Staub verringern.

Verwendung und Behandlung des Elektrowerkzeuges

- a) **Überlasten Sie das Gerät nicht. Verwenden Sie für Ihre Arbeit das dafür bestimmte Elektrowerkzeug.** Mit dem passenden Elektrowerkzeug arbeiten Sie besser und sicherer im angegebenen Leistungsbereich.
- b) **Benutzen Sie kein Elektrowerkzeug, dessen Schalter defekt ist.** Ein Elektrowerkzeug, das sich nicht mehr einoder ausschalten lässt, ist gefährlich und muss repariert werden.
- c) **Ziehen Sie den Stecker aus der Steckdose und/oder entfernen Sie den Akku, bevor Sie Geräteeinstellungen vornehmen, Zubehörteile wechseln oder das Elektrowerkzeug weglegen.** Diese Vorsichtsmaßnahme verhindert den unbeabsichtigten Start des Elektrowerkzeuges.
- d) **Bewahren Sie unbenutzte Elektrowerkzeuge außerhalb der Reichweite von Kindern auf. Lassen Sie Personen das Elektrowerkzeug nicht benutzen, die mit diesem nicht vertraut sind oder diese Anweisungen nicht gelesen haben.** Elektrowerkzeuge sind gefährlich, wenn Sie von unerfahrenen Personen benutzt werden.
- e) **Pflegen Sie Elektrowerkzeuge mit Sorgfalt. Kontrollieren Sie, ob bewegliche Teile einwandfrei funktionieren und nicht klemmen, ob Teile gebrochen oder so beschädigt sind, dass die Funktion des Elektrowerkzeuges beeinträchtigt ist. Lassen Sie beschädigte Teile vor dem Einsatz des Elektrowerkzeuges reparieren.** Viele Unfälle haben ihre Ursache in schlecht gewarteten Elektrowerkzeugen.
- f) **Halten Sie Schneidwerkzeuge scharf und sauber.** Sorgfältig gepflegte Schneidwerkzeuge mit scharfen Schneidkanten verklemmen sich weniger und sind leichter zu führen.
- g) **Verwenden Sie Elektrowerkzeug, Zubehör, Einsatzwerkzeuge usw. entsprechend diesen Anweisungen. Berücksichtigen Sie dabei die Arbeitsbedingungen und die auszuführende Tätigkeit.** Der Gebrauch von Elektrowerkzeugen für andere als die vorgesehenen Anwendungen kann zu gefährlichen Situationen führen.

Service

- a) **Lassen Sie Ihr Elektrowerkzeug nur von qualifiziertem Fachpersonal und nur mit Original-Ersatzteilen reparieren.** Damit wird sichergestellt, dass die Sicherheit des Elektrowerkzeuges erhalten bleibt.

Sicherheitshinweise für alle Anwendungen - Gemeinsame Sicherheitshinweise zum Schleifen, Sandpapierschleifen, Arbeiten mit Drahtbürsten, Polieren und Trennschleifen

- a) **Dieses Elektrowerkzeug ist zu verwenden als Sandpapierschleifer. Beachten Sie alle Sicherheitshinweise, Anweisungen, Darstellungen und Daten, die Sie mit dem Gerät erhalten.** Wenn Sie die folgenden Anweisungen nicht beachten, kann es zu elektrischem Schlag, Feuer und/oder schweren Verletzungen kommen.

- b) **Dieses Elektrowerkzeug ist nicht geeignet zum Schleifen, Arbeiten mit Drahtbürsten, Polieren und Trennschleifen.** Verwendungen, für die das Elektrowerkzeug nicht vorgesehen ist, können Gefährdungen und Verletzungen verursachen.
- c) **Verwenden Sie kein Zubehör, das vom Hersteller nicht speziell für dieses Elektrowerkzeug vorgesehen und empfohlen wurde.** Nur weil Sie das Zubehör an Ihrem Elektrowerkzeug befestigen können, garantiert das keine sichere Verwendung.
- d) **Die zulässige Drehzahl des Einsatzwerkzeugs muss mindestens so hoch sein wie die auf dem Elektrowerkzeug angegebene Höchstdrehzahl.** Zubehör, das sich schneller als zulässig dreht, kann zerbrechen und umherfliegen.
- e) **Außendurchmesser und Dicke des Einsatzwerkzeugs müssen den Maßangaben Ihres Elektrowerkzeugs entsprechen.** Falsch bemessene Einsatzwerkzeuge können nicht ausreichend abgeschirmt oder kontrolliert werden.
- f) **Schleifscheiben, Flansche, Schleifteller oder anderes Zubehör müssen genau auf die Schleifspindel Ihres Elektrowerkzeugs passen.** Einsatzwerkzeuge, die nicht genau auf die Schleifspindel des Elektrowerkzeugs passen, drehen sich ungleichmäßig, vibrieren sehr stark und können zum Verlust der Kontrolle führen.
- g) **Verwenden Sie keine beschädigten Einsatzwerkzeuge. Kontrollieren Sie vor jeder Verwendung Einsatzwerkzeuge wie Schleifscheiben auf Abspaltungen und Risse, Schleifteller auf Risse, Verschleiß oder starke Abnutzung, Drahtbürsten auf lose oder gebrochene Drähte.** Wenn das Elektrowerkzeug oder das Einsatzwerkzeug herunterfällt, überprüfen Sie, ob es beschädigt ist, oder verwenden Sie ein unbeschädigtes Einsatzwerkzeug. Wenn Sie das Einsatzwerkzeug kontrolliert und eingesetzt haben, halten Sie und in der Nähe befindliche Personen sich außerhalb der Ebene des rotierenden Einsatzwerkzeugs auf und lassen Sie das Gerät eine Minute lang mit Höchstdrehzahl laufen. Beschädigte Einsatzwerkzeuge brechen meist in dieser Testzeit.
- h) **Tragen Sie persönliche Schutzausrüstung. Verwenden Sie je nach Anwendung Vollgesichtsschutz, Augenschutz oder Schutzbrille. Soweit angemessen, tragen Sie Staubmaske, Gehörschutz, Schutzhandschuhe oder Spezialschürze, die kleine Schleif- und Materialpartikel von Ihnen fernhält.** Die Augen sollen vor herumfliegenden Fremdkörpern geschützt werden, die bei verschiedenen Anwendungen entstehen. Stauboder Atemschutzmaske müssen den bei der Anwendung entstehenden Staub filtern. Wenn Sie lange lautem Lärm ausgesetzt sind, können Sie einen Hörverlust erleiden.
- i) **Achten Sie bei anderen Personen auf sicheren Abstand zu Ihrem Arbeitsbereich. Jeder, der den Arbeitsbereich betritt, muss persönliche Schutzausrüstung tragen.** Bruchstücke des Werkstücks oder gebrochener Einsatzwerkzeuge können wegfliegen und Verletzungen auch außerhalb des direkten Arbeitsbereichs verursachen.

- j) **Halten Sie das Gerät nur an den isolierten Griffflächen, wenn Sie Arbeiten ausführen, bei denen das Einsatzwerkzeug verborgene Stromleitungen oder das eigene Netzkabel treffen kann.** Der Kontakt mit einer spannungsführenden Leitung kann auch metallene Geräteteile unter Spannung setzen und zu einem elektrischen Schlag führen.
- k) **Halten Sie das Netzkabel von sich drehenden Einsatzwerkzeugen fern.** Wenn Sie die Kontrolle über das Gerät verlieren, kann das Netzkabel durchtrennt oder erfasst werden und Ihre Hand oder Ihr Arm in das sich drehende Einsatzwerkzeug geraten.
- l) **Legen Sie das Elektrowerkzeug niemals ab, bevor das Einsatzwerkzeug völlig zum Stillstand gekommen ist.** Das sich drehende Einsatzwerkzeug kann in Kontakt mit der Ablagefläche geraten, wodurch Sie die Kontrolle über das Elektrowerkzeug verlieren können.
- m) **Lassen Sie das Elektrowerkzeug nicht laufen, während Sie es tragen.** Ihre Kleidung kann durch zufälligen Kontakt mit dem sich drehenden Einsatzwerkzeug erfasst werden und das Einsatzwerkzeug sich in Ihren Körper bohren.
- n) **Reinigen Sie regelmäßig die Lüftungsschlitze Ihres Elektrowerkzeugs.** Das Motorgebläse zieht Staub in das Gehäuse, und eine starke Ansammlung von Metallstaub kann elektrische Gefahren verursachen.
- o) **Verwenden Sie das Elektrowerkzeug nicht in der Nähe brennbarer Materialien.** Funken können diese Materialien entzünden.
- p) **Verwenden Sie keine Einsatzwerkzeuge, die flüssige Kühlmittel erfordern.** Die Verwendung von Wasser oder anderen flüssigen Kühlmitteln kann zu einem elektrischen Schlag führen.

Weitere Sicherheitshinweise für alle Anwendungen -Rückschlag und entsprechende Sicherheitshinweise

Rückschlag ist die plötzliche Reaktion infolge eines hakenden oder blockierten drehenden Einsatzwerkzeugs, wie Schleifscheibe, Schleifteller, Drahtbürste usw. Verhaken oder Blockieren führt zu einem abrupten Stopp des rotierenden Einsatzwerkzeugs. Dadurch wird ein unkontrolliertes Elektrowerkzeug gegen die Drehrichtung des Einsatzwerkzeugs an der Blockierstelle beschleunigt.

Wenn z. B. eine Schleifscheibe im Werkstück hakt oder blockiert, kann sich die Kante der Schleifscheibe, die in das Werkstück eintaucht, verfangen und dadurch die Schleifscheibe ausbrechen oder einen Rückschlag verursachen. Die Schleifscheibe bewegt sich dann auf die Bedienperson zu oder von ihr weg, je nach Drehrichtung der Scheibe an der Blockierstelle. Hierbei können Schleifscheiben auch brechen.

Ein Rückschlag ist die Folge eines falschen oder fehlerhaften Gebrauchs des Elektrowerkzeugs.

Er kann durch geeignete Vorsichtsmaßnahmen, wie nachfolgend beschrieben, verhindert werden.

- a) **Halten Sie das Elektrowerkzeug gut fest und bringen Sie Ihren Körper und Ihre Arme in eine Position, in der Sie die Rückschlagkräfte abfangen können. Verwenden Sie immer den Zusatzgriff, falls vorhanden, um die größtmögliche Kontrolle über Rückschlagkräfte oder Reaktionsmomente beim Hochlauf zu haben.** Die Bedienperson kann durch geeignete Vorsichtsmaßnahmen die Rückschlag- und Reaktionskräfte beherrschen.
- b) **Bringen Sie Ihre Hand nie in die Nähe sich drehender Einsatzwerkzeuge.** Das Einsatzwerkzeug kann sich beim Rückschlag über Ihre Hand bewegen.
- c) **Meiden Sie mit Ihrem Körper den Bereich, in den das Elektrowerkzeug bei einem Rückschlag bewegt wird.** Der Rückschlag treibt das Elektrowerkzeug in die Richtung entgegengesetzt zur Bewegung der Schleifscheibe an der Blockierstelle.
- d) **Arbeiten Sie besonders vorsichtig im Bereich von Ecken, scharfen Kanten usw. Verhindern Sie, dass Einsatzwerkzeuge vom Werkstück zurückprallen und verklemmen.** Das rotierende Einsatzwerkzeug neigt bei Ecken, scharfen Kanten oder wenn es abprallt dazu, sich zu verklemmen. Dies verursacht einen Kontrollverlust oder Rückschlag.
- e) **Verwenden Sie kein Ketten- oder gezähntes Sägeblatt.** Solche Einsatzwerkzeuge verursachen häufig einen Rückschlag oder den Verlust der Kontrolle über das Elektrowerkzeug.

Zusätzliche Sicherheitshinweise zum Sandpapier-schleifen - Besondere Sicherheitshinweise zum Sandpapierschleifen

- a) **Benutzen Sie keine überdimensionierten Schleifblätter, sondern befolgen Sie die Herstellerangaben zur Schleifblattgröße.** Schleifblätter, die über den Schleiheller hinausragen, können Verletzungen verursachen sowie zum Blockieren, Zerreißen der Schleifblätter oder zum Rückschlag führen.

Zusätzliche Sicherheitshinweise

- a) Schließen Sie zum Arbeiten einen Staubsauger an den mitgelieferten Adapter an.
- b) **Achtung!** Lassen Sie Schleifstäube nicht in die Nähe von offenem Feuer gelangen, Stäube können explosiv sein.
- c) Tragen Sie stets eine Schutzbrille und eine Staubschutzmaske, wenn Sie Schleifarbeiten durchführen, besonders bei Überkopf-Arbeiten und beim Bearbeiten kritischer Materialien! Beim Schleifen bestimmter Materialien (z.B. Bleifarben, manche Holz- und Metallarten) entstehen schädliche oder giftige Stäube. Die Berührung oder das Einatmen dieser Stäube kann eine Gefährdung für die Bedienperson oder in der Nähe befindlicher Personen darstellen.

Hinweise zur Vibration und Geräuschentwicklung

Beschränken Sie die Geräuschentwicklung und Vibration auf ein Minimum!

1. Verwenden Sie nur einwandfreie Elektrowerkzeuge.
2. Warten und reinigen Sie das Elektrowerkzeug regelmäßig.

3. Passen Sie Ihre Arbeitsweise dem Elektrowerkzeug an.
4. Überlasten Sie das Elektrowerkzeug nicht.
5. Lassen Sie das Elektrowerkzeug gegebenenfalls überprüfen.
6. Schalten Sie das Elektrowerkzeug aus, wenn es nicht benutzt wird.

Restrisiken

Auch wenn Sie dieses Elektrowerkzeug vorschriftsmäßig bedienen, bleiben immer Restrisiken bestehen. Folgende Gefahren können im Zusammenhang mit der Bauweise und Ausführung dieses Elektrowerkzeugs auftreten:

- a) Gesundheitsschäden, die aus Hand-Arm-Schwingungen resultieren, falls das Gerät über einen längeren Zeitraum verwendet wird oder nicht ordnungsgemäß geführt und gewartet wird.
- b) Verletzungen und Sachschäden, verursacht durch herumschleudernde Einsatzwerkzeuge, die aufgrund von plötzlicher Beschädigung, Verschleiß oder nicht ordnungsgemäßer Anbringung unerwartet aus/von dem Elektrowerkzeug geschleudert werden.
- c) Verbrennungen und Schnittverletzungen, falls Einsatzwerkzeuge direkt nach dem Gebrauch und/oder mit der bloßen Haut berührt werden.

Warnung! Dieses Elektrowerkzeug erzeugt während des Betriebs ein elektromagnetisches Feld. Dieses Feld kann unter bestimmten Umständen aktive oder passive medizinische Implantate beeinträchtigen. Um die Gefahr von ernsthaften oder tödlichen Verletzungen zu verringern, empfehlen wir Personen mit medizinischen Implantaten ihren Arzt und den Hersteller vom medizinischen Implantat zu konsultieren, bevor das Elektrowerkzeug bedient wird.

Gerätebeschreibung und Lieferumfang

Gerätebeschreibung (Fig.1)

Die Gerätebeschreibung bezieht sich auf die Illustrationen zu Beginn dieser Bedienungsanleitung.

1. Grifffläche
2. Haupthandgriff
3. Ein-/ Ausschalter
4. Anschlussstutzen mit Überwurfmutter
5. Netzkabel
6. Einstellrad für Drehzahlvorwahl
7. Lüftungsöffnungen
8. Flexibler Schleifkopf
9. Schleifplatte
10. Bürstenrand
11. Saugschlauch
12. Schlauchadapter
13. Schleifblatt
14. LED-Licht

Lieferumfang (Fig.1)

- 1 Trockenwandschleifer
- 1 Saugschlauch (11)
- 2 Schlauchadapter (12)
- 6 Schleifblätter (13) (verschiedene Körnung)

Vor Inbetriebnahme

Auspacken

1. Öffnen Sie die Verpackung und nehmen Sie das Elektrowerkzeug vorsichtig heraus.
2. Entfernen Sie das Verpackungsmaterial und Verpackungs-/ und Transportsicherungen (falls vorhanden).
3. Überprüfen Sie, ob der Lieferumfang vollständig ist und kontrollieren Sie das Elektrowerkzeug sowie die Zubehörteile auf Transportschäden.

Hinweis: Nehmen Sie das Elektrowerkzeug nicht in Betrieb, wenn Sie feststellen, dass Teile fehlen oder beschädigt sind. Wenden Sie sich in diesem Fall an den Händler, bei dem Sie dieses Elektrowerkzeug erworben haben.

4. Bewahren Sie die Verpackung nach Möglichkeit bis zum Ablauf der Garantiezeit auf. Bitte entsorgen Sie die Verpackung anschließend umweltgerecht, indem Sie diese einem Wertstoffsystem zu führen.

WARNUNG

Das Elektrowerkzeug und Verpackungsmaterialien sind kein Kinderspielzeug! Kinder dürfen nicht mit Kunststoffbeuteln, Folien und Kleinteilen spielen! Es besteht Verschluckungs- und Erstickungsgefahr!

Installation

- Klappen Sie den Vorder- und Rückteil zusammen (Fig.2) und ziehen Sie die Schraubmutter an. (Fig.3).
- Die längste Länge Installation Stecken Sie den Zusatzhandgriff an das Ende der Maschine. Und dann drehen Sie die Schraubmutter am Ende der Maschine zum Anziehen. (Fig.4)

Schleifpapier

Auswahl

1. Die Körnung des Schleifpapiers wird auf der Rückseite angegeben. Je kleiner die angegebene Nummer ist, desto gröber ist die Körnung.
2. Verwenden Sie Grobkorn-Schleifpapier für grobe Schleifarbeiten und Feinkorn-Schleifpapier zur Endbehandlung. Schleifpapiere mit Aluminiumoxid, Siliziumkarbid oder anderen synthetischen Schleifmitteln sind empfehlenswert.
3. Beginnen Sie mit einer groben Körnung und beenden Sie mit der feinsten Körnung, wenn Sie Schleifpapier mit verschiedenen Körnungen zur Auswahl haben, um ein gutes bzw. glattes Schleifergebnis zu erzielen.

Anbringen und Austauschen

Bringen Sie das Schleifpapier (13) mit dem Klettverschluss-Mechanismus an der Schleifplatte (9) an.

1. Richten Sie das Schleifpapier (13) an der Schleifplatte (9) aus und drücken Sie dieses gleichmäßig an.
2. Ziehen Sie das Schleifpapier (13) von der Schleifplatte (9), um dieses gegen ein neues/ anderes austauschen (Fig.5).

Staubabsaugung

Warnung! Beim Bearbeiten von z. B. bleihaltigen Anstrich können schädliche/giftige Gase entstehen. Diese stellen eine Gefahr sowohl für den Benutzer also auch für in der Nähe befindliche Personen dar!

Verwenden Sie dieses Elektrowerkzeug deshalb nur mit einer Staubabsaugvorrichtung und schützen Sie sich und andere Personen im Arbeitsbereich zusätzlich mit einer geeigneten persönlichen Schutzausrüstung!

Bei der Arbeit mit diesem Elektrowerkzeug entsteht viel Staub. Die Staubabsaugung ist sehr nützlich, um Ihren Arbeitsbereich sauber zu halten. Eine Absauganlage oder ein Staubsauger können mit dem Absaugschlauch (11), der an den Anschluss für Staubabsaugung angeschlossen wird, verbunden werden.

1. Richten Sie die Nase am Schlauchende am Saugschlauchadapter (12) aus (Fig.3), stecken Sie das Ende hinein und sichern Sie dieses durch eine Rechtsdrehung (Fig.7).
2. Verbinden Sie den Staubsaugadapter mit einer geeigneten Staubabsaugeinrichtung wie z.B. einem Staubsauger (Fig.8).

Hinweis: Vergewissern Sie sich, dass der Staubsauger für den Einsatz mit einem Elektrowerkzeug geeignet ist.

Bürstenrand

Der Schleifkopf dieses Elektrowerkzeuges wird von einem Bürstenrand (10) umgeben. Dieser bietet zwei Vorteile:

- a) Der Bürstenrand (10) ragt über die Schleifplatte (9) hinaus und liegt zuerst auf der zu bearbeitenden Fläche auf. So wird die Schleifplatte parallel zur Arbeitsfläche gebracht, bevor das Einsatzwerkzeug mit der bearbeitenden Fläche in Kontakt kommt. So wird eine sicheiförmige Vertiefung durch den Schleifscheibenrand vermieden.
- b) Darüber hinaus verhindert der Bürstenrand (10) übermäßige Staubentwicklung. Durch die Borsten wird der beim Schleifen entstehende Staub nicht nach außen gebracht, sondern durch das Absaugsystem entsorgt. Stellen Sie vor jeder Arbeit mit diesem Elektrowerkzeug sicher, dass der Bürstenrand (10) intakt ist. Lassen Sie diesen austauschen, falls Sie Beschädigungen oder Verschleiß feststellen.

Anschluss an die Stromversorgung

1. Stellen Sie sicher, dass das Elektrowerkzeug ausgeschaltet ist. Schalten Sie den Ein-/Ausschalter (3) vor dem Anschluss an die Stromversorgung zunächst immer in die AusStellung.
2. Stecken Sie den Netzstecker in eine vorschriftsmäßig installierte Steckdose, die den entsprechenden Anforderungen gemäß den technischen Daten entspricht.
3. Ihr Elektrowerkzeug ist nun betriebsbereit.

Bedienung

Schwingzahl

Stellen Sie vor Beginn der Arbeit die Schwingzahl passend zur Anwendung ein. Verwenden Sie eine niedrige Schwingzahl für grobe Schleifarbeiten, erhöhen Sie die Schwingzahl für Feinarbeiten.

1. Verstellen Sie die Schwingzahl durch Drehen des Einstellrades (6). Drehen Sie nach rechts, um die Schwingzahl zu verringern (Fig.9).

2. Drehen Sie nach links, um die Schwingzahl zu erhöhen (Fig.10).

Ein-/Ausschalten

Einschalten:

Ein-/Ausschalter (3) drücken

Dauerbetrieb: (Fig.11)

Ein-/Ausschalter (3) mit Feststellknopf (a) sichern.

Ausschalten:

Ein-/Ausschalter (3) kurz eindrücken.

Hinweis: Das Einsatzwerkzeug dreht nach dem Ausschalten nach. Warten Sie ab, bis das Einsatzwerkzeug zum Stillstand gekommen ist, bevor Sie das Elektrowerkzeug ablegen.

Schleifen

1. Bringen Sie ein geeignetes Schleifblatt (13) an und wählen Sie eine passende Drehzahl.
2. Halten Sie das Elektrowerkzeug sicher an den Griffflächen (1, 2) fest und schalten Sie es wie beschrieben ein.
3. Warten Sie ab, bis das Einsatzwerkzeug seine volle Arbeitsgeschwindigkeit erreicht hat.
4. Führen Sie die Schleifplatte (9) möglichst parallel zur Wand und setzen Sie diese mit dem Bürstenrand (10) zuerst auf die zu bearbeitende Fläche.
5. Üben Sie etwas Druck auf den Schleifkopf (8) aus, um das Einsatzwerkzeug auf die zu bearbeitende Fläche zu bringen.
6. Bewegen Sie das Elektrowerkzeug mit gleichmäßigen Bewegungen über die Fläche.

Hinweis: Halten Sie das Elektrowerkzeug nicht zu lange auf einer Stelle, um ungleichmäßige Schleifergebnisse zu vermeiden.

7. Heben Sie die Schleifplatte (9) von der zu bearbeitenden Fläche, bevor Sie das Elektrowerkzeug ausschalten.
8. Warten Sie ab, bis das Einsatzwerkzeug zum Stillstand gekommen ist, bevor Sie das Elektrowerkzeug ablegen.

Nach dem Gebrauch

1. Schalten Sie das Elektrowerkzeug wie beschrieben aus, trennen Sie dieses von der Stromversorgung und lassen Sie es abkühlen.
2. Reinigen und warten Sie das Elektrowerkzeug wie unten beschrieben und lagern Sie es anschließend sorgfältig.

Reinigung, Wartung und Reparatur

Warnung! Ziehen Sie vor allen Arbeiten am Elektrowerkzeug selbst (z.B. Transport, Aufbau, Umrüst-, Reinigungs- und Wartungsarbeiten) den Netzstecker aus der Steckdose!

Reinigung

- a) Halten Sie Schutzvorrichtungen, Lüftungsöffnungen und Motorengehäuse so staub- und schmutzfrei wie möglich.

- b) Wischen Sie das Elektrowerkzeug mit einem sauberen Tuch ab oder blasen Sie es mit Druckluft bei niedrigem Druck (max. 3 bar) aus.
- c) Reinigen Sie das Elektrowerkzeug direkt nach jeder Benutzung.
- d) Verwenden Sie keine Reinigungs- oder Lösungsmittel, da diese die Kunststoffteile des Gerätes angreifen können. Achten Sie darauf, dass kein Wasser in das Geräterinnere gelangen kann.

Austausch der Netzanschlussleitung

Wenn die Netzanschlussleitung dieses Elektrowerkzeuges beschädigt wird, muss sie durch den Hersteller oder seinen Kundendienst oder eine ähnlich qualifizierte Person ersetzt werden, um Gefährdungen zu vermeiden.

Wartung

Überprüfen Sie vor und nach jeder Benutzung das Elektrowerkzeug und Zubehörteile (z. B. Einsatzwerkzeuge) auf Verschleiß und Beschädigungen. Tauschen Sie diese gegebenenfalls wie in dieser Bedienungsanleitung beschrieben gegen neue aus. Beachten Sie dabei die technischen Anforderungen.

Schleifplatte, Bürstenrand

Lassen Sie die Schleifplatte (9), und den Bürstenrand (10) bei Beschädigungen oder starkem Verschleiß von einer qualifizierten Fachkraft gegen typgleiche neue austauschen.

Austausch der Netzanschlussleitung

Wenn die Netzanschlussleitung dieses Elektrowerkzeuges beschädigt wird, muss sie durch den Hersteller oder seinen Kundendienst oder eine ähnlich qualifizierte Person ersetzt werden, um Gefährdungen zu vermeiden.

Warnung! Im Inneren des Elektrowerkzeugs befinden sich keine Teile, die vom Benutzer gewartet werden können! Öffnen Sie das Elektrowerkzeug niemals! Bringen Sie es für weitergehende Wartungsarbeiten zu einer qualifizierten Fachkraft!

Aufbewahrung und Transport













1. Bewahren Sie das Elektrowerkzeug bei Nichtbenutzung an einem trockenen, gut belüfteten Ort außerhalb Reichweite von Kindern, z. B. auf einem hohen Schrank oder einem verschlossenen Ort, auf.
2. Bewahren Sie die das Elektrowerkzeug, Bedienungsanleitung und ggf. Zubehör nach Möglichkeit zusammen in der Originalverpackung auf. So haben Sie alle Informationen und Teile stets griffbereit.
3. Tragen Sie das Elektrowerkzeug stets an den Griffflächen.
4. Verpacken Sie das Elektrowerkzeug zur Vermeidung von Transportschäden oder verwenden Sie die Originalverpackung.
5. Schützen Sie das Elektrowerkzeug vor Vibrationen und Erschütterungen, insbesondere beim Transport in Fahrzeugen.

Fehlerbehebung

Vermeintliche Fehlfunktionen, Störungen oder Schäden sind häufig auf Ursachen zurückzuführen, die vom Benutzer selbst behoben werden können. Überprüfen Sie das Elektrowerkzeug deshalb vor dem Kontaktieren einer Fachkraft anhand der untenstehenden Tabelle. In den meisten Fällen lassen sich Störungen so schnell beheben.

Störung	Mögliche Ursache	Abhilfe
1. Elektrowerkzeug startet nicht	Stromversorgung unterbrochen	Stromversorgung durch Anschluss eines andere Elektrowerkzeuges prüfen
	Netzkabel oder Stecker defekt	Prüfung durch Elektrofachkraft
	Sonstiger elektrischer Defekt des Elektrowerkzeuges	Prüfung durch Elektrofachkraft
2. Elektrowerkzeug hat nicht die volle Leistung	Verlängerungskabel zu lang und/oder mit zu geringem Querschnitt	Verlängerungskabel mit zulässiger Länge und/oder Querschnitt verwenden
	Stromversorgung (z.B. Generator) hat zu niedrige Spannung	Elektrowerkzeug an eine geeignete Stromversorgung anschließen
3. Schlechtes Arbeitsergebnis	Einsatzwerkzeug verschlissen	Einsatzwerkzeug austauschen lassen
	Schleifplatte verschlissen	Schleifplatte austauschen lassen
4. Starke Staubbildung	Bürstenrand verschlissen	Bürstenrand austauschen
	Staubabsaugung nicht angeschlossen/ eingeschaltet	Staubabsaugung anschließen / einschalten

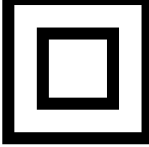
Explanation of symbols used on the device

		<p>Warning! Failure to comply with possible danger to life, risk of injury or damage to the tool!</p>
		<p>Caution - Read the operating instructions to reduce the risk of injury</p>
		<p>Wear safety goggles!</p>
		<p>Wear ear-muffs!</p>
		<p>Wear a breathing mask!</p>
		<p>Protection class II</p>

Introduction

MANUFACTURER

scheppach

Fabrikation von Holzbearbeitungsmaschinen GmbH
Günzburger Straße 69
D-89335 Ichenhausen

DEAR CUSTOMER,

We wish you much joy and success in working with your new device.

NOTE:

According to the applicable product liability laws, the manufacturer of the device does not assume liability for damages to the product or damages caused by the product that occurs due to:

- Improper handling,
- Non-compliance of the operating instructions,
- Repairs by third parties, not by authorized service technicians,
- Installation and replacement of non-original spare parts,
- Application other than specified,
- A breakdown of the electrical system that occurs due to the non-compliance of the electric regulations and VDE regulations 0100, DIN 57113 / VDE0113.

We recommend:

Read through the complete text in the operating instructions before installing and commissioning the device. The operating instructions are intended to help the user to become familiar with the machine and take advantage of its application possibilities in accordance with the recommendations. The operating instructions contain important information on how to operate the machine safely, professionally and economically, how to avoid danger, costly repairs, reduce downtimes and how to increase reliability and service life of the machine.

In addition to the safety regulations in the operating instructions, you have to meet the applicable regulations that apply for the operation of the machine in your country. Keep the operating instructions package with the machine at all times and store it in a plastic cover to protect it from dirt and moisture. Read the instruction manual each time before operating the machine and carefully follow its information. The machine can only be operated by persons who were instructed concerning the operation of the machine and who are informed about the associated dangers. The minimum age requirement must be complied with.

Intended use

The intended use of this power tool is the sanding of large areas of drywalls as a preparation before painting or wallpapering using suitable abrasive sheets.

This power tool is neither suited for the preparation of

small areas, corners and edges, nor for the removal of wallpaper and the grinding of ceilings and wet grinding. Do not use the power tool for cutting or roughing or polishing. Do not use it together with wire brushes. Do not treat asbestos containing materials with this power tool. This power tool is solely intended for private use. Do not use the power tool for any other purpose than for the intended one. Any other use beyond the intended use is improper.

For any resulting damage or injury, the user/Operator is held liable, not the manufacturer.

Technical Data

Nominal voltage:	230 V
Nominal frequency:	50 Hz
Power consumption:	710 W
Nominal speed (oscillation rate) n:	700 - 1700 1/min
Spindle size:	M14
Grinding disc diameter:	210 mm
Abrasive paper diameter:	225 mm
Protection class:	II
Weight.:	approx 4.5 kg
Sound level	
Sound pressure level L_{PA}:	78 dB(A)
Sound power level L_{WA}:	89 dB(A)
Uncertainty K	3 dB(A)
Hand-arm vibration	
When grinding with abrasive sheets a_h	2.28 m/s²
Uncertainty K:	1.5 m/s²

The specified hand-arm vibration value is based on grinding with an abrasive sheet. Different applications may result in different values.

The noise and vibration values were determined according to EN 60745-1 and EN 60745-2-3.

The specified vibration value was measured on the basis of a standard test method and can be used to compare any kind of power tools.

The specified vibration value can also be used for the initial evaluation of exposure.

Warning! Depending on how you use the power tool, the actual vibration values may deviate from the specified values!

Take measures to protect yourself against vibrations! Make sure to take into account the entire work process, i.e. also times when the power tool is operated without load or switched off! Appropriate measures include the regular maintenance and care of the power tool and its attachments, keeping your hands warm, regular breaks and well planned work processes!

General safety notes for power tools

Warning! Read all safety notes and instructions! Non-compliance with safety notes and instructions may result in electric shock, fire and/or severe injury!

Store all safety notes and instructions for the future.

The term „power tool“ used in the safety notes refers to power tools connected to the mains (with a power cable) or operated with a battery (without a power cable).

Workplace safety

a) Keep your workplace clean and well illuminated.

Disorderliness and poorly illuminated workplaces may lead to accidents.

b) Do not operate the power tool in explosive atmospheres with inflammable liquids, gases or dust.

Power tools generate sparks which may ignite dust or vapours.

c) Keep children and other persons away from the power tool during operation. You may lose control of the tool if you are distracted.

Electric safety

a) The plug of the power tool must fit into the socket.

Do not modify the plug in any way. Do not use adapter plugs together with grounded power tools. Unmodified plugs and matching sockets reduce the risk of electric shock.

b) Avoid body contact with grounded surfaces such as pipes, radiators, ovens and refrigerators. There is an increased risk of electric shock if your body is grounded.

c) Keep power tools away from rain or humidity. Water permeation into the power tool will increase the risk of electric shock.

d) Use the cable solely for its intended purpose. Do not use the cable to carry or hang up the power tool or to pull out the plug from the socket. Keep the cable away from heat, oil, sharp edges or moving machine parts. Damaged or twisted cables increase the risk of electric shock.

e) When working outdoors with power tools, only use extension cords which are suited for outdoor areas. Using extension cords suited for outdoor applications reduces the risk of electric shock.

f) If the operation of power tools in a humid environment cannot be avoided, you must use a residual current circuit breaker. The use of a residual current circuit breaker will reduce the risk of electric shock.

Personal safety

a) Pay attention to what you are doing and use power tools sensibly. Do not use power tools when you are tired or under the influence of drugs, alcohol or medication. A single moment of inattention while using power tools may cause severe injury.

b) Wear personal protective equipment and safety goggles. Wearing personal protective equipment such as a dust mask, non-skid safety boots, a protective helmet or hearing protection according to the type and application of the power tool reduces the risk of injury.

c) Avoid starting the power tool unintentionally. Make sure that the power tool is switched off before you connect it to the mains and/or insert a battery, pick it up or carry it. If you have your finger on the switch when you carry the power tool, or if the machine is switched on when you connect it to the mains, this may result in accidents.

d) Remove adjustment tools or wrenches before switching on the power tool. Tools or wrenches in rotating machine parts may cause injury.

e) Avoid abnormal body positions. Stand securely and keep your balance at all times. By doing so, you can control the power tool more easily in unexpected situations.

f) Wear suitable clothing. Do not wear loose clothing or jewellery. Keep your hair, clothing and gloves away from moving parts. Loose clothing, jewellery or long hair may be trapped in moving parts.

g) If dust extraction tools or collection bins can optionally be attached, you must make sure that they are connected and correctly used. Using dust extraction tools may reduce risks caused by dust.

Use and treatment of the power tool

a) Do not overload the tool. Use the appropriate power tool for your type of work. With appropriate power tools, you can work better and more safely within the given power range.

b) Do not use power tools with defective switches. Power tools which cannot be switched on or off are dangerous and must be repaired.

c) Pull out the plug from the socket and/or remove the battery before you make settings to the tool, replace accessory parts or put aside the power tool. These precautionary measures will prevent the power tool from starting unintentionally.

d) Keep power tools which are not in use away from children. Only persons who are familiar with the power tool and who have read the operating instructions may use the power tool. Power tools are dangerous if used by inexperienced persons.

e) Maintain power tools with care. Check moving parts for proper function and smooth running, and check whether there are parts which are broken or damaged to the extent that the functionality of the power tool is impaired. Have damaged parts repaired before using the power tool. Many accidents are caused by poorly-maintained power tools.

f) Keep cutting tools sharp and clean. Carefully maintained cutting tools with sharp edges are less likely to jam and can be guided more easily.

g) Use power tools, accessory parts, insertion tools, etc. in compliance with these instructions. Take into account the working conditions and the activity which is to be carried out. Using power tools for applications other than those intended may cause dangerous situations.

Service

a) **Have your power tool repaired by qualified specialists only, and always use original spare parts for repair.** This is to maintain the safety of the power tool.

Safety notes for all applications- General safety notes for grinding, sanding, working with wire brushes, polishing and cutting by grinding

a) **This power tool must be used as a sandpaper grinder.** Observe all safety notes, instructions, illustrations and data which are provided together with the tool. Nonobservance of the following instructions may result in electric shock, fire and/or severe injury.

b) **This power tool is not suited for grinding, Operations with wire brushes, polishing and cutting by grinding.** Using the power tool for applications other than the intended ones may result in risks and injury.

c) **Only use accessory parts especially provided for this tool and recommended by the manufacturer.** The mere fact that you can mount accessory parts to your power tool does not ensure safe use.

d) **The permissible speed of the insertion tool must be at least as high as the maximum speed specified on the power tool.** Accessories with a higher speed may break and fly off.

e) **The outer diameter and the thickness of the insertion tool must comply with the dimensions specified on your power tool.** It is not possible to shield or control insertion tools with different dimensions.

f) **Grinding disks, flanges, grinding plates or other accessory parts must exactly mate the grinding spindle of your power tool.** Insertion tools which do not exactly mate the grinding spindle of your power tool will perform irregular rotations, cause high vibrations and thus the loss of control.

g) **Do not use damaged insertion tools. Prior to each application, you must check insertion tools such as grinding disks for chippings and cracks, grinding plates for cracks, wear or major abrasion, wire brushes for loose or broken wires. If the power tool or insertion tool falls down, you must check it for damages, or use an undamaged insertion tool. After you have checked and inserted the insertion tool, both you and persons in the vicinity must stay out of the level of the rotating insertion tool, and the tool must be operated at maximum speed for one minute.** Most of the damaged insertion tools will break within this test period.

h) **Wear personal protective equipment. Depending on the application of the power tool, you must wear a full face shield, eye protection or goggles. If appropriate, you must wear a dust mask, hearing protection, protective gloves or a special apron which protects you against small grinding chips and material particles.** Protect your eyes against foreign objects which fly off during different operations. The purpose of dust masks and breathing equipment is to filter the dust generated during the operation. Long-term exposure to high noise pollution may cause hearing loss.

i) **Make sure that other persons stay a safe distance away from your working area.** Persons accessing your working area must wear personal protective equipment. Fragments of the work piece or broken insertion tools may fly off and cause injury even outside the direct working area.

j) **Always hold the tool by its insulated handles when the insertion tool may come into contact with hidden power lines or with the power cord of the power tool.** Contact with live lines may energise metal tool parts and cause electric shock.

k) **Keep the power cord away from rotating insertion tools.** If you lose control of the power tool, the power cord may be cut or trapped, and your hand or arm may get into the path of the rotating insertion tool.

l) **Never put aside the power tool before the complete halt of the insertion tool.** Rotating insertion tools may get in contact with the place of deposit thus causing the loss of control of the tool.

m) **Switch off the power tool while you carry it around.** Your clothes may be trapped when unintentionally getting in contact with the rotating insertion tool and the insertion tool may penetrate your body.

n) **The ventilation slots of your power tool must be cleaned on a regular basis.** The motor fan sucks in dust, and the accumulation of metal dust may cause electrical risks.

o) **Do not use the power tool in the vicinity of inflammable materials.** Sparks may ignite these materials.

p) **Do not use insertion tools which require liquid coolants.** Using water or other liquid coolants may cause electric shock.

Further safety notes for all applications - kickback and corresponding safety notes

A kickback is the sudden reaction caused by rotating insertion tools such as a grinding disk, grinding plate, wire brush, etc. which has got caught or which blocks. Getting caught or blocking results in the immediate stop of the rotating insertion tool. This accelerates the uncontrolled power tool against the rotary direction of the insertion tool.

If for example a grinding disk gets caught or blocks in the work piece, the edge of the grinding disk which penetrates the work piece may get caught, the grinding disk will make a sudden movement or cause a kickback. As a result, the grinding disk moves towards the operator or away from the operator, depending on the rotary direction of the disk when it blocks. This may also cause the fracture of grinding disks.

Kickbacks are the result of the improper or incorrect use of power tools. Kickbacks can be avoided when observing the following precautionary measures.

a) **Hold the power tool firmly in your hands and bring your body and arms in a position which allows you to adequately react to kickback forces. Always use the additional handle, if available.** This ensures you the utmost control of kickback forces or reaction tor-

ques when starting your power tool. When taking appropriate precautions, the operator is in the position to control kickback and reaction forces.

- b) Keep your hands away from rotating insertion tools.** The insertion tool may move over your hand in the event of a kickback.
- c) Keep your body away from the area where the power tool may move in the event of a kickback.** Kickbacks always move the power tool in opposite direction to the movement of the grinding disk at the spot where it blocks.
- d) Corners, sharp edges, etc. must be processed with special care.** Make sure that the insertion tool does not bounce back from or get trapped on the work piece. The rotating insertion tool tends to jam in corners, at sharp edges or when it bounces back. This may cause the loss of control or a kickback.
- e) Do not use chain rings or toothed saw blades.** These insertion tools frequently cause kickbacks or the loss of control of your power tool.

Additional safety notes regarding grinding with sandpaper- Special safety notes regarding grinding with sandpaper

- a) Do not use oversized abrasive sheets; always observe the manufacturer's specifications for abrasive sheet dimensions.** Abrasive sheets protruding the grinding plate may cause injury or result in the blocking or tearing apart of the abrasive sheet or in kickbacks.

Additional safety notes

- a) Connect a vacuum cleaner to the supplied adapter before starting your operations.
- b) Attention! Keep away grinding dust from open fire. Dust may be explosive.
- c) Always wear goggles and a dust mask when grinding, in particular du ring overhead work and when processing critical materials! When grinding certain materials (e .g.lead paint, certain types of wood and metal) harmful or noxious dust may be generated. Touching or breathing in such dust may imply risks for the operator or people in the vicinity.

Notes regarding vibration and noise emissions

Reduce noise emissions and vibrations to a minimum!

- 1. Only use power tools which are free of defects.
- 2. Maintain and clean the power tool on a regular basis.
- 3. Adjust your way of working to the power tool.
- 4. Do not overload your power tool.
- 5. Have your power tool inspected, if necessary.
- 6. Switch off the power tool when it is not in use.

Remaining risks

Even if you use this power tool in compliance with the regulations, there are still remaining risks. The following risks may occur due to the type and design of the power tool:

- a) Damage caused to your health resulting from hand/arm vibrations if the power tool is used over a longer period of time or if it is not properly used and maintained.

- b) Injury and damage to property caused by flying off insertion tools which are unexpectedly expelled from the power tool due to sudden damage, wear or incorrect insertion.
- c) Burns and cuts if the insertion tools are touched directly after use and/or with your bare hands.

Warning! This electric tool generates an electromagnetic field du ring operation which may impair active or passive medical implants under certain circumstances. In order to reduce the risk of severe or lethal injury, we recommend that persons with medical implants consult their doctor and the manufacturer of the medical implant before using the power tool.

Tool description and scope of delivery

Tool description (Fig.1)

The tool description refers to the illustration at the beginning of this instruction manual.

- 1. Handle surface
- 2. Main handle
- 3. On/off switch
- 4. Adapter with connecting nut
- 5. Powercord
- 6. Adjustment wheel for speed pre-selection
- 7. Ventilation opening
- 8. Flexible grinding head
- 9. Grinding plate
- 10. Brush edge
- 11. Extraction hose
- 12. Hoseadapter
- 13. Abrasive sheet
- 14. LED-Light

Scope of delivery (Fig.1)

- 1 drywall sander
- 1 extraction hose (1 1)
- 2 hose adaptor (1 2)
- 6 abrasive sheets (1 3) (different grain sizes)

Before start-up

unpacking

- 1. Open the packaging and carefully takeout the power tool.
- 2. Remove the packaging material as weil as the packaging I transport lacks (if any).
- 3. Check the scope of delivery for completeness and check the power tool and the accessory parts for transport damage.

Note: Do not start the power tool if you notice that parts are missing or damaged. Contact the retailer where you purchased this power tool.

- 4. Store the packaging until the end of the warranty period, if possible. Please dispose ofthe packaging in accordance with environmental regulations and take it to a recycling depot.

WARNING!

Neither power tools nor packaging materials are toys! Children must not play with plastic bags, foils and small parts! Danger of swallowing and suffocation!

Installation

- Fold the front and back part together (Fig.2). And then tighten the screw nut. (Fig.3).
- The longest length installation Insert the additional handle to the end of the machine. And then turn the screw nut on the end of the machine for tightening. (Fig.4)

Sandpaper

Selection

1. The grain size of the sandpaper is specified on its rear side. The smaller the specified number, the coarser the graining.
2. Use sandpaper with coarse grain for rough grinding, and sandpaper with fine grain for finishing. We recommend sandpapers with aluminium oxide, silicon carbide or other synthetic abrasives.
3. If you can choose between sandpapers with different graining, you should start with coarse graining sandpaper and complete the grinding process with the finest possible graining. Thus you will get good and smooth grinding results.

How to apply and replace sandpaper

Apply the sandpaper (13) to the grinding plate (9) using the Velcro strip mechanism.

1. Align the sandpaper (13) with the grinding plate (9) and press it on evenly.
2. Pull the sandpaper (13) off the grinding plate (9) and replace it with a new one or another one (Fig.5).

Dust extraction

WARNING! Harmful noxious gases may be generated when e.g. lead-containing paint is processed. These gases entail a risk for the operator and the persons in the vicinity!

Therefore only use the power tool in combination with a dust extraction unit, and protect yourself and other persons in the working area with additional suitable personal protective equipment!

When working with this power tool, a lot of dust is generated. The dust extraction unit is very useful if you want to keep your workplace clean. It is possible to combine the extraction system or a vacuum cleaner with the extraction hose (11) which is connected to the adapter for dust extraction.

1. Align the nose at the hose end with the extraction hose adapter (12) (Fig.3), insert the end and secure it by turning in a clockwise rotation (Fig.7).
2. Connect the dust extraction adapter with a suitable dust extraction unit such as a vacuum cleaner (Fig.8).

Note: Make sure that the vacuum cleaner is suitable for being used together with a power tool.

Brush edge

The grinding head of this power tool is enclosed by a brush edge (10) which offers the following two advantages:

- a) The brush edge (10) protrudes beyond the grinding plate (9) and touches the surface to be processed first. Thus, the grinding plate is positioned in parallel

to the working area before the insertion tool comes in contact with the surface which is to be processed. This is to prevent the formation of sickle-shaped recesses caused by the grinding disk edge.

- b) Furthermore, the brush edge (10) prevents the generation of excessive dust. Dust generated during the grinding process is not transported towards the outside but is removed by the extraction system. Make sure before each operation with this power tool that the brush edge (10) is not damaged. Have it replaced if there is damage or wear.

Connection to the power supply

1. Make sure that the power tool is switched off. Always switch the on/off switch (3) to off position before connecting the power tool to the power supply.
2. Plug the power plug into a correctly installed socket which complies with the requirements specified in the technical data.
3. Your power tool is now ready for operation.

Operation

Oscillation rate

Before you start working with the swing speed to match the appliance. Use a low swing speed for coarse grinding, increase the oscillation rate for fine work.

1. Rotate the adjustment wheel (6) to adjust the oscillation rate. Turn the wheel clockwise to reduce the oscillation rate (Fig.9).
2. Turn the wheel counter-clockwise to increase the oscillation rate (Fig. 10).

Switching on/off

To switch on:

Push the on/ off switch (3)

Continuous operation: (Fig.11)

Secure the on/off switch (3) with the locking button (a)

To switch off:

Press the on/off switch (3) briefly.

Note: The insertion tool moves for a short while after having it switched off. Do not put aside the power tool until the insertion tool has come to a complete halt.

Grinding

1. Attach an appropriate abrasive sheet (13) and select the corresponding speed.
2. Hold the power tool securely at the handle surfaces (1, 2) and switch it on as described.
3. Wait until the insertion tool has reached its full operating speed.
4. Hold the grinding plate (9) as parallel as possible to the wall, and touch the surface to be processed with the brush edge (10) first.
5. Apply some pressure to the grinding head (8) such that the insertion tool touches the surface to be processed.
6. Constantly move the power tool over the surface.

Note: If you want to avoid irregular grinding results, do not keep the power tool at one spot for too long.

7. Lift the grinding plate (9) from the surface to be processed before switching off the power tool.
8. Do not put aside the power tool until the insertion tool has come to a complete halt.

After use

1. Switch off the power tool as described, disconnect it from the power supply and let it cool down.
2. Clean and maintain the power tool as described below, and store it carefully.

Cleaning, maintenance and repair

WARNING! Unplug the power tool before starting to work on it (e.g. transport, installation, retrofitting, cleaning and maintenance)!

Cleaning

- a) Keep protective devices, ventilation openings and motor housings free from dust and dirt as far as possible.
- b) Wipe the power tool with a clean cloth or remove dust and dirt with compressed air at low pressure (max. 3 bar).
- c) Clean the power tool immediately after each use.
- d) Do not use any detergents or solvents as they may affect the plastic parts of the power tool. Make sure to avoid any water ingress into the tool.

Replacing the power supply line

If the power supply line of this power tool is damaged, it must be replaced by the manufacturer or the customer service or any equally qualified person in order to avoid risks.

Maintenance

Check the power tool and accessory parts (e.g. insertion tools) for wear and damage before and after each operation. If necessary, replace worn out or damaged parts with new parts and make sure to comply with the operating instructions. Observe any technical requirements.

Grinding plate, brush edge

Have a qualified specialist replace damaged or worn out grinding plates (9) and brush edges (10) with new ones of the same type.

Replacing the power supply line

If the power supply line of this power tool is damaged, it must be replaced by the manufacturer or the customer service or an equally qualified person in order to avoid risks.

WARNING! There are no parts inside the power tool which can be serviced by the operator! Never open the power tool! Take it to a qualified specialist for further maintenance!

Storage and transport





1. Whenever you do not use the power tool, you must keep it in a dry and well ventilated place out of the reach of children, e.g. on a high cabinet or in a closed place.
2. Keep power tool, instruction manual and accessory parts, if any, together in the original packaging, if possible. Thus you have all information and parts available at any time.
3. Always hold the power tool by its handle.
4. To avoid transport damages, you must pack the power tool or use the original packaging.
5. Protect the power tool against vibrations and shock, especially during transport in vehicles.

Troubleshooting

Supposed malfunctions, errors or damages are often caused by events which can be remedied by the operator. Therefore check the power tool on the basis of the following table before you contact a specialist. Many malfunctions may thus be remedied.

Problem	Possible cause	Approach
1. Power tool does not start	Power supply interrupted	Check power supply by connecting another power tool
	Power cord or plug defective	Have an electrician check the tool
	Other electrical defect of the power tool	Have an electrician check the tool
2. Power tool does not operate with full power	Extension cord too long and/or cross-section too small	Use extension cord with permissible length and/or adequate cross-section
	Power supply (e.g. generator) voltage too low	Connect power tool to an appropriate power supply
3. Poor operation results	Power tool worn out	Replace insertion tool
	Grinding plate worn out	Have grinding plate replaced
4. Considerable dust formation	Brush edge worn out	Have brush edge replaced
	Dust extraction not connected / switched on	Connect / switch dust extraction

Explication des symboles utilisés sur le dispositif

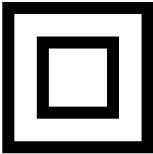
	<p>(FR)</p>	<p>Attention! Le non-respect éventuel danger de mort, risque de blessures ou de dommages à l'outil!</p>
	<p>(FR)</p>	<p>AVERTISSEMENT - pour réduire le risque de blessure, lisez le mode d'emploi!</p>
	<p>(FR)</p>	<p>Portez des lunettes de protection!</p>
	<p>(FR)</p>	<p>Portez une protection auditive!</p>
	<p>(FR)</p>	<p>Portez un masque anti-poussière!</p>
	<p>(FR)</p>	<p>Catégorie de protection II</p>

Initiation

FABRICANT:

scheppach

Fabrikation von Holzbearbeitungsmaschinen GmbH
Günzburger Straße 69
D-89335 Ichenhausen

CHER CLIENT,

Nous vous souhaitons beaucoup de joie et de succès en travaillant avec votre nouvel appareil.

REMARQUE :

Selon la loi en vigueur sur la responsabilité du fait des produits, le fabricant n'est pas tenu responsable pour tous les dommages à cet appareil ou pour tous les dommages résultant de l'exploitation de cet appareil, dans les cas suivants :

- Mauvaise manipulation,
- Non-respect des instructions d'utilisation,
- Travaux de réparation effectués par des tiers, par des spécialistes non autorisés,
- Remplacement et installation de pièces de rechange qui ne sont pas d'origine.
- Utilisation non conforme,
- Lors d'une défaillance du système électrique en cas de non-conformité avec les réglementations électriques et les normes VDE 0100, DIN 57113 / VDE0113.

Nous vous recommandons :

De lire intégralement le manuel d'utilisation, avant d'effectuer le montage et la mise en service.

Le présent manuel d'utilisation vous facilitera la prise en main et la connaissance de la machine, tout en vous permettant d'en utiliser pleinement le potentiel dans le cadre d'une utilisation conforme. Les instructions importantes qu'il contient vous apprendront comment travailler avec la machine de manière sûre, rationnelle et économique ; comment éviter les dangers, réduire les coûts de réparation et réduire les périodes d'indisponibilité ; comment enfin augmenter la fiabilité et la durée de vie de la machine. En plus des consignes de sécurité continues dans ce manuel d'utilisation, vous devez respecter scrupuleusement les réglementations et les lois applicables lors de l'utilisation de la machine dans votre pays.

Conservez le manuel d'utilisation dans une pochette plastique pour le protéger de la saleté et de l'humidité, sur la machine. Avant de commencer à travailler avec la machine, chaque utilisateur doit lire le manuel d'utilisation puis le suivre attentivement. Seules les personnes formées à l'utilisation de la machine et conscientes des risques associés sont autorisées à travailler avec la machine. L'âge minimum requis doit être respecté.

Utilisation prévue

L'utilisation prévue de cet outil électrique est le ponçage de grandes surfaces de cloisons sèches comme une préparation avant pour peindre ou pour tapisser, en utilisant des feuilles abrasives appropriées.

Cet outil électrique n'est ni adapté pour la préparation dans les coins et les bords, ni pour l'enlèvement de papier peint ou le ponçage de plafonds humide.

Ne pas utiliser l'outil pour couper ou de polir. Ne pas utiliser avec des brosses métalliques. Ne pas poncer des matériaux contenant de l'amiante.

Cet outil électrique est exclusivement destiné à un usage privé. Ne pas utiliser l'outil pour d'autres fins que pour celui prévu. Toute autre utilisation au-delà de l'utilisation prévue est proscrite.

L'utilisateur ou l'opérateur sera tenu pour responsable pour tout dommage ou blessure résultant d'une utilisation autre que celui pour lequel cet outil est prévu. Le fabricant ne pourra être tenu responsable

Caractéristiques techniques

Tension nominale:	230 V
Fréquences nominale:	50 Hz
Consommation:	710 W
Vitesse d'oscillation:	700 - 1700 1/ min
Taille de la breche:	M14
Diamètre du support à disque:	210 mm
Diamètre du disque abrasive:	225 mm
Classification :	II
Poids:	ca. 4,5 kg
Niveau sonors	
Niveaudepression acoustique L_{PA}:	78 dB(A)
Niveau de puissance sonore L_{WA}:	89 dB(A)
Tolérance K	3 dB(A)
Vibration a la poignee:	
Durant le ponçage avec du papier abrasif a_n	2,28 m/s²
Tolérance K:	1,5 m/s²

Les valeurs spécifiées est basée sur ponçage avec une feuille abrasive. Différent applications peuvent entrainer des valeurs différentes.

Les valeurs de bruit et de vibration ont été déterminées selon la norme EN 60745-1 et EN 60745-2-3.

La valeur de vibrations spécifiée a été mesurée sur la base d'une méthode d'essai standard et peut être utilisé pour comparer tout type d'outils électriques.

La valeur de Vibration spécifiée peut également être utilisé pour l'évaluation de l'exposition initiale.

Attention! Selon la façon dont vous utilisez l'outil, les vibrations réelles peuvent etres différents des valeurs spécifiées! Veillez à prendre les mesures nécessaires pour vous protéger contre les vibrations!

Assurez-vous de prendre en compte le processus de travail, c'est à dire aussi les moments où l'outil est exploité sans charge ou éteint! Les mesures appropriées comprennent l'entretien régulier ainsi que toutes précautions d'utilisations de l'outil et ses pièces, en gardant vos mains au chaud, prendre des pauses régulières et un processus de travail bien planifié!

Consignes générales de sécurité pour les outils électriques

Attention! Lire toutes les consignes de sécurité et les instructions! Le non-respect des notes ainsi que les instructions de sécurité peut entraîner un choc électrique, un incendie et/ou des blessures graves!

Toujours conserver toutes les notes de sécurité ainsi que les instructions utilisations.

Le terme «outil électrique» utilisé dans les consignes de sécurité se réfère à des outils électriques raccordés au secteur (avec un câble d'alimentation) ou exploités avec une batterie (sans câble d'alimentation).

La sécurité au travail

- a) **Gardez votre lieu de travail propre et bien éclairé.** Le désordre et les lieux de travail peu éclairés peuvent conduire à des accidents.
- b) **Ne pas utiliser l'outil électrique dans des atmosphères explosives avec des liquides inflammables, de gaz ou de poussière.** Les outils électriques génèrent des étincelles qui peuvent enflammer la poussière ou les vapeurs.
- c) **Tenez les enfants et autres personnes loin de l'outil pendant le fonctionnement.** Vous pouvez perdre le contrôle de l'outil si vous êtes distrait.

Sécurité électrique

- a) **La fiche de l'outil doit insérer dans la prise. Ne pas modifier la fiche en aucune façon. Ne pas utiliser de fiche adaptable avec les outils mise à la terre.** Les fiches non modifiées ainsi que les prises conforme à réduire le risque de choc électrique.
- b) **Éviter tout contact corporel avec les surfaces mises à la terre tels que tuyaux, radiateurs, fours et réfrigérateurs.** Il ya un risque accru de choc électrique si votre corps est mis à la terre.
- c) **Maintenir tous outils électriques à l'abri de la pluie ou de l'humidité.** Toute pénétration de l'eau dans l'outil électrique augmente le risque de choc électrique.
- d) **Utilisez le câble uniquement pour son usage prévu. Ne pas utiliser le câble pour porter ou suspendre l'outil, et ne pas tirer sur le câble pour débrancher l'outil.** Éloignez le câble de la chaleur, de l'huile, des bords tranchants ou des pièces mobiles de la machine. Des câbles endommagés ou tordus augmentent le risque de choc électrique.
- e) **Lorsque vous travaillez à l'extérieur avec des outils électriques, n'utilisez que des rallonges qui sont adaptées au travail en extérieur.** L'utilisation de rallonges adaptées pour les applications extérieures réduit le risque de choc électrique.

- f) **Si l'opération d'outils électriques dans un environnement humide ne peut être évitée, vous devez utiliser un disjoncteur de courant résiduel.** L'utilisation d'un disjoncteur de courant résiduel permettra de réduire le risque de choc électrique.

La sécurité personnelle

- a) **Faites attention à ce que vous faites et utiliser les outils électriques de façon appropriée.** N'utilisez pas les outils électriques lorsque vous êtes fatigué ou sous l'influence de drogues, d'alcool ou de médicaments. Un seul moment d'inattention pendant l'utilisation d'outils électriques peut entraîner des blessures graves.
- b) **Portez un équipement de sécurité et des lunettes de protection.** Porter un équipement de protection personnelle comme un masque à poussière, des chaussures de sécurité antidérapantes, un casque de protection ou une protection auditive en fonction du type et de l'application de l'outil réduit le risque de blessures.
- c) **Faites attention à ne pas démarrer l'outil involontairement.** Assurez-vous que l'outil est hors tension avant de le connecter au réseau ou d'insérer une batterie, avant de le ramasser ou de le porter. Si vous avez votre doigt sur l'interrupteur lorsque vous transportez l'outil, ou si la machine est en marche lorsque vous le connectez au réseau, cela peut entraîner des accidents.
- d) **Rangez les outils de réglage ou de serrage avant de mettre en marche la ponceuse.** Les outils ou clés des mal rangés peuvent provoquer des blessures.
- e) **Évitez les postures anormales. Tenez-vous correctement et faites attention à votre équilibre.** Ainsi, vous pourrez réagir plus facilement en cas de problèmes avec l'outil.
- f) **Portez des vêtements appropriés. Ne portez pas de vêtements amples ou de bijoux lors de l'utilisation de cet outil.** Attachez vos cheveux, maintenez vos vêtements et vos gants loin des pièces mobiles. Les vêtements amples, des bijoux ou des cheveux longs peuvent s'accrocher aux pièces mobiles.
- g) **Si un outil d'extraction de la poussière ou un bac de collecte peut éventuellement être fixé à l'outil, vous devez vous assurer qu'il est bien connecté et correctement utilisé.** L'utilisation d'outils d'extraction de poussière peut réduire les problèmes causés par la poussière.

Utilisation et entretien de la ponceuse

- a) **Ne surchargez pas l'outil. Utilisez l'outil électrique approprié pour votre type de travail.** Avec des outils électriques appropriés, vous pourrez travailler mieux et de manière plus sûre dans la plage de puissance donnée.
- b) **Ne pas utiliser les outils électriques qui ont des commutateurs défectueux.** Les outils électriques qui ne peuvent être activés ou désactivés sont dangereux et doivent être réparés.

- c) **Débranchez l'outil ou retirez la batterie avant d'effectuer des réglages, de remplacer des pièces ou de le ranger.** Ces mesures de précaution éviteront de démarrer l'outil involontairement.
- d) **Conserver hors de portée des enfants. Seules les personnes qui sont ont l'habitude de manipuler des outils électriques et qui ont lu le mode d'emploi peuvent utiliser la ponceuse.** Les outils électriques sont dangereux s'ils sont utilisés par des personnes inexpérimentées.
- e) **Entretenez les outils électriques avec soin. Vérifier l'état des pièces mobiles pour assurer un fonctionnement optimal de l'outil.** Vérifier si certaines pièces sont endommagées au point de rendre l'outil inutilisable. Faites réparer les pièces avant d'utiliser l'outil. De nombreux accidents sont causés par des outils électriques mal entretenus.
- f) **Maintenez vos outils affûtés et propres.** Des outils soigneusement entretenus avec des bords aiguisés sont moins et sont plus faciles à transporter.
- g) **Utilisez les outils électriques, les pièces détachées etc., en conformité avec ces instructions.** Prenez en compte les conditions de travail et les travaux à effectuer. L'utilisation d'outils électriques pour des applications autres que celles auxquelles ils sont destinés peut provoquer des Situations dangereuses.

Entretien

- a) **Faire réparer votre outil que par des réparateurs qualifiés, et utilisez toujours les pièces de rechange d'origine pour la réparation.** Ceci permet d'assurer que l'outil peut être utilisé de manière sécurisée.

Consigne de sécurité pour toutes types d'applications- Remarques générales de sécurité pour le meulage, de ponçage, le polissage, le travail avec des brosses métalliques, et la coupe par meulage

- a) **Cet outil électrique doit être utilisé comme une ponceuse à cloison. Respectez toutes les consignes de sécurité et les instructions tournées avec l'outil.** Le non-respect des instructions suivantes peut entraîner un choc électrique, un incendie et / ou des blessures graves.
- b) **Cet outil ne est pas adapté pour le broyage, le travail avec des brosses métalliques, le polissage et la coupe par meulage.** L'utilisation de l'outil pour des applications autres que celles prévues peut entraîner des risques et des blessures.
- c) **N'utiliser que des pièces détachées prévues pour cet outil et recommandées par le fabricant.** Le simple fait de pouvoir monter les pièces détachées sur cet outil électrique ne garantit pas une utilisation sûre.
- d) **La vitesse admissible de l'outil d'insertion doit être au moins aussi élevée que la vitesse maximale indiquée sur l'outil électrique.** Accessoires, qui tourne plus vite que ne le permet peut casser et voler environ.
- e) **Le diamètre extérieur et l'épaisseur de l'abrasif doit se conformer aux dimensions spécifiées sur votre outil.** Il n'est pas possible de travailler en toute sécurité avec des abrasifs ayant des dimensions différentes.

- f) **Les disques abrasifs, ou autres accessoires doivent s'emboîter exactement sur le support de disque de votre ponceuse.** Les abrasifs qui ne sont pas compatibles de votre outil électrique peuvent effectuer des rotations irrégulières, provoquent des vibrations élevées et engendrent une perte de contrôle sur l'outil.
- g) **Ne pas utiliser les bits et les accessoires endommagés. Avant chaque utilisation des outils d'application tels que meules pour les puces et les fissures, les plateaux pad pour les fissures, l'usure ou l'usure excessive, de brosses métalliques pour les fils lâches ou fissurées. Si l'outil de puissance ou de l'outil d'insertion est tombé, vérifier si elle est endommagée, ou si vous utilisez un outil d'usage en bon état. Si vous avez vérifié et inséré l'insert d'outil, détenir et situé à proximité de personnes en dehors du plan de l'outil d'insertion tournant sur et permettre à l'unité de fonctionner pendant une minute à la vitesse maximale.** Utiliser des outils endommagés cassent habituellement dans cette période d'essai.
- h) **Portez un équipement de protection personnel. Selon votre utilisation de l'outil électrique, vous devez porter un masque facial intégral, une protection pour vos yeux ou des lunettes de protection. Si nécessaire, vous devez porter un masque anti-poussière, des protections auditives, des gants de protection ou un tablier de protection pour vous protéger des copeaux de meulage et des particules issues de l'abrasion.** Protégez vos yeux des corps étrangers qui peuvent être projetés lors des différents travaux. Le masque anti-poussière et des équipements respiratoires est de filtrer la poussière générée lors de vos travaux. Une exposition prolongée à une pollution sonore peut provoquer une perte de l'audition.
- i) **Assurez-vous que les autres personnes restent à une distance suffisante de votre zone de travail.** Les personnes qui accèdent à votre zone de travail doivent porter un équipement de protection individuelle. Des fragments de la pièce de travail ou des accessoires cassés peuvent voler et causer des blessures même en dehors de la zone de travail.
- j) **Toujours tenir l'outil par ses poignées isolées lorsque l'abrasif peut entrer en contact avec des fils électriques cachés ou avec le cordon d'alimentation.** Le contact entre les parties métalliques de l'outil et les fils électriques peut provoquer un choc électrique.
- k) **Eloignez le cordon d'alimentation loin de l'outil.** Si vous perdez le contrôle de l'outil, le cordon d'alimentation peut être coupé ou coincé, et votre main ou le bras peut entrer dans la trajectoire de l'abrasif en rotation.
- l) **Ne jamais ranger l'outil avant l'arrêt complet de l'abrasif.** L'abrasif peut entrer en contact avec le lieu du rangement causant ainsi la perte de contrôle de l'outil.
- m) **Eteignez l'outil lorsque vous le transportez.** Vos vêtements pourraient se coincer avec l'abrasif et causer des blessures graves.

n) **Les fentes de ventilation de votre outil électrique doivent être nettoyées régulièrement.** Le ventilateur du moteur aspire la poussière, et l'accumulation de poussière de métal peut provoquer des problèmes électriques.

o) **Ne pas utiliser l'outil électrique à proximité de matières inflammables.** Des étincelles peuvent enflammer ces matériaux.

p) **Ne pas utiliser des accessoires qui nécessitent des liquides de refroidissement.** Utiliser de l'eau ou d'autres liquides de refroidissement peut causer un choc électrique.

Autres consignes de sécurité pour toutes les applications- rebond et consignes de sécurité correspondantes

Un rebond est la réaction soudaine causée par la rotation des accessoires comme un disque de meulage, un abrasif, une brosse métallique, etc., qui est coincée ou bloquée. Le blocage provoque l'arrêt immédiat de l'accessoire en rotation. Ceci accélère l'outil électrique de manière incontrôlée dans le sens inverse de rotation habituelle.

Si par exemple une meule se coince se bloque dans la pièce de travail, le bord de la meule qui pénètre la pièce de travail peut se coincer, le disque de meulage fera un mouvement brusque ou provoquera un rebond. En conséquence, le disque de meulage se déplace vers l'opérateur ou s'éloigne de l'opérateur, en fonction du sens de rotation du disque lorsqu'il bloque. Cela peut également provoquer la fracture de disques de meulage. Les rebonds sont le résultat de l'utilisation inappropriée ou incorrecte des outils électriques. Les rebonds peuvent être évités en observant les mesures de précaution suivantes

a) **Maintenez l'outil fermement dans vos mains et mettez-vous dans une position qui vous permet de réagir de manière adéquate aux rebonds. Toujours utiliser la poignée supplémentaire, si disponible. Cela vous permettra de mieux contrôler les rebonds ou les réactions surprenantes qu'il pourrait y avoir lors du démarrage de votre outil électrique.** Lorsque vous prenez les précautions appropriées, vous êtes en mesure de contrôler toutes les réactions imprévisibles de votre ponceuse.

b) **Gardez vos mains loin des parties mobiles.** L'accessoire peut se déplacer sur votre main en cas de rebond.

c) **Gardez votre corps loin de la zone où l'outil peut se déplacer en cas de rebond.** Les rebonds déplacent toujours l'outil dans la direction opposée au mouvement de la meule à l'endroit où il bloque.

d) **Les recoins, les bords coupants, etc., doivent être traités avec un soin particulier. Assurez-vous que l'accessoire ne peut pas rebondir ou se bloquer sur la pièce de travail.** L'abrasif a tendance à s'effriter dans les coins, à forte bords ou quand il rebondit. Cela peut entraîner une perte de contrôle ou d'un rebond.

e) **Ne pas utiliser chaînes de coupe ou de lames de scie à dents.** Ces accessoires causent fréquemment des rebonds ou la perte de contrôle de votre outil électrique.

Consignes de sécurité supplémentaires concernant l'abrasion avec papier de verre - Consignes de sécurité particulières concernant l'abrasion avec papier de verre

a) **Ne pas utiliser des feuilles abrasives surdimensionnées; toujours respecter les spécifications du fabricant pour les dimensions des feuilles abrasives.** Les feuilles abrasives plus grandes que le support peuvent provoquer des blocages, des déchirements ou des rebonds.

Consignes de sécurité supplémentaires

a) Branchez un aspirateur à l'adaptateur fourni avant de commencer.

b) Attention! Tenir à l'écart des flammes les poussières de ponçage. Ces poussières peuvent être inflammables.

c) Toujours porter des lunettes et un masque de poussière lors du ponçage, en particulier lors de travaux en hauteur et lors de l'abrasion de matériaux spécifiques! Lors du meulage certains matériaux (par exemple la peinture au plomb, certains types de bois et métal) des poussières nuisibles ou inconfortables peuvent être générées. Toucher ou respirer cette poussière peut impliquer des risques pour l'opérateur ou les personnes à proximité.

Notes concernant les émissions de vibration et de bruit

Réduisez les émissions de bruit et de Vibrations à un minimum!

1. N'utilisez que des outils électriques qui sont exempts de défauts.
2. Entretenez l'outil régulièrement
3. Ajustez votre façon de travailler à l'outil.
4. Ne surchargez pas votre outil électrique.
5. Faites vérifier votre outil si nécessaire
6. Éteignez l'outil quand il n'est pas utilisé.

Risques restants

Même si vous utilisez cet outil électrique en conformité avec les instructions, certains risques qui subsistent. Les risques suivants peuvent se produire en raison du type et de la conception de l'outil:

a) Les dommages causés à votre santé résultant des vibrations mains / bras si l'outil est utilisé pendant une longue période de temps ou si il n'est pas correctement utilisé et entretenu.

b) Des blessures et des dommages matériels causés par les accessoires qui se détachent suite à un mauvais fixation, une utilisation inappropriée, ou un problème avec l'outil.

c) Des brûlures et des coupures en cas de contact direct avec les disques abrasifs.

Attention! Cet outil électrique génère un champ électromagnétique en fonctionnement qui peut nuire aux implants médicaux actifs ou passifs dans certaines circonstances. Afin de réduire le risque de blessure grave ou mortelle, nous recommandons que les personnes portant des implants médicaux consulter leur médecin et le fabricant de l'implant médical avant d'utiliser l'outil.

Description de l'outil et contenu complet de la boîte

Description de l'outil (Fig.1)

La description de l'outil se réfère à l'illustration au début de ce manuel d'instruction.

1. Poignée avant
2. Poignée principale
3. Interrupteur marche / arrêt
4. Adaptateur avec écrou
5. Cordon d'alimentation
6. Roue de réglage pour vitesse avec présélection
7. Fentes de ventilation
8. flexible tête de meulage
9. Support de disque abrasif
10. Brosse périphérique
11. Tuyau d'aspiration
12. Tuyau
13. Feuille abrasive
14. LED

Contenu complet (Fig.1)

- 1 X ponceuse pour cloison sèche
- 1 x tuyau d'aspiration (11)
- 2x adaptateur (12)
- 6x feuilles abrasives (13) (différent grains)

Avant de commencer

Déballage

1. Ouvrez l'emballage et sortez l'outil soigneusement.
2. Retirez le matériau d'emballage ainsi que les liens d'emballage I de transport (le cas échéant).
3. Vérifiez si le contenu est complet, inspectez l'outil et les pièces accessoires, assurez-vous qu'il n'y a pas eu de dommages liés au transport.

Note: Ne pas démarrer l'outil si vous remarquez que des pièces sont manquantes ou endommagées. Contactez le détaillant où vous avez acheté cet outil électrique.

4. Conserver l'emballage jusqu'à la fin de la période de garantie, si possible. Jeter l'emballage conformément à la réglementation environnementale et allez dans un centre de recyclage.

ATTENTION! Ni les outils électriques, ni les matériaux d'emballage ne sont des jouets!

Les enfants ne doivent pas jouer avec les sacs en plastique, les feuilles et les petites pièces! Risque d'ingestion et d'étouffement!

Installation

- Pliez la partie avant et arrière ensemble (B2). Et puis serrez l'écrou. (Fig.3).

- Insérez la poignée supplémentaire à l'extrémité de la machine. Et puis tournez l'écrou sur l'extrémité de la machine pour le serrage. (Fig.4)

Papier de verre

Sélection

1. La taille des grains du papier de verre est spécifié sur sa face arrière. Plus le chiffre est grand, plus le grain est gros.
2. Utilisez du papier de verre à gros grains grossier pour le ponçage grossier et du papier de verre à grain fin avec pour la finition. Nous vous recommandons d'utiliser du papier de verre avec de l'oxyde d'aluminium, du carbure de silicium ou d'autres abrasifs synthétiques.
3. Si vous pouvez choisir entre différents grains de ponçage, l'idéal est de commencer avec du papier de verre à gros grains et de terminer avec le grain le plus fin. Ainsi vous obtiendrez une surface lisse et sans accrocs.

Comment remplacer le disque abrasif

Appliquer le papier de verre (13) au support de disque (9) à l'aide du mécanisme de bande Velcro.

1. Alignez le papier de verre (13) avec le support de disque (9) et appuyez sur uniformément.
2. Retirez le papier de verre (13) du support de disque (9) et remplacez l'abrasif par un abrasif neuf ou avec un autre grain (Fig.5).

Extraction de poussière

ATTENTION! Certains gaz nocifs peuvent être générés lors du ponçage de la peinture au plomb par exemple. Ces gaz entraînent un risque pour l'opérateur et les personnes autour.

Par conséquent, il convient d'utiliser cet outil avec un extracteur de poussière et de vous protéger vous-même et ainsi que les autres personnes dans la zone de travail avec une tenue de travail spécifiquement adaptée à ces conditions.

Cet outil génère beaucoup de poussière. L'unité d'extraction de poussière est très utile si vous voulez garder votre lieu de travail propre. Il est possible de combiner le système d'extraction ou un aspirateur avec le tuyau d'aspiration (11) qui est relié à l'adaptateur pour l'extraction de la poussière.

1. Alignez le nez à l'extrémité du tuyau avec l'adaptateur extraction de tuyau (12) (Fig.3), insérer l'extrémité et le fixer en tournant dans le sens des aiguilles d'une montre (Fig.7).
2. Branchez l'adaptateur d'extraction de la poussière avec une unité d'extraction de poussière appropriée comme un aspirateur (Fig.8).

Remarque: Assurez-vous que l'aspirateur est compatible avec l'utilisation d'un outil électrique

Brosse périphérique

La tête de ponçage de cet outil électrique équipe d'une brosse en périphérie (10), qui offre les deux avantages suivants:

- a) Labrosse périphérique (10) se situe au-delà du support de disque (9) et entre en contact avec la surface à traiter en premier. Ainsi, le support de disque est positionné parallèlement à la zone de travail avant que l'abrasif vienne en contact avec la surface qui doit être traitée. Cela permet d'éviter la formation de marquage provoqué par le bord du disque de ponçage.
- b) En outre, le bord de la brosse (10) empêche la génération excessive de poussière. La poussière générée pendant le ponçage est éliminée par le système d'extraction.

Assurez-vous avant chaque utilisation de cet outil que le bord de la brasse (1 0) n'est pas endommagé. Faites-le remplacer en cas de dommages ou d'usure.

Raccordement à l'alimentation

1. Assurez-vous que l'outil est hors tension. Mettez toujours l'interrupteur marche / arrêt (3) sur la position «< arrêt >» avant de brancher l'outil.
2. Branchez le cordon d'alimentation à une prise correctement installée, conforme aux exigences spécifiées dans les données techniques.
3. Votre outil est maintenant prêt à fonctionner.

Fonctionnement

Vitesse d'oscillation

Avant de commencer à travailler, vérifiez la vitesse de d'oscillation de l'appareil. Utilisez une vitesse d'oscillation faible pour le ponçage grossier, et augmentez la vitesse d'oscillation un travail avec de finition.

1. Tournez la molette de réglage (6) pour faire vos réglages de vitesse. Tournez la molette vers la droite pour réduire la vitesse d'oscillation (Fig.9).
2. Tournez la molette vers la gauche pour augmenter la vitesse d'oscillation (Fig.10).

Mise en marche / arrêt

Pour basculer sur:

Appuyez sur l'interrupteur marche / arrêt (3)

Fonctionnement continu: (Fig.11)

Verrouillez l'interrupteur marche / arrêt (3) avec le bouton de verrouillage (a)

Pour éteindre:

Appuyez sur le bouton marche / arrêt (3) brièvement.

Remarque: l'abrasif continue de tourner brièvement encore quelques secondes après avoir éteint la ponceuse. Ne rangez pas l'outil avant l'arrêt complet.

Abrasion

1. Fixez une feuille abrasive appropriée (13) et sélectionnez la vitesse correspondante.
2. Maintenez l'outil en toute sécurité sur les surfaces de poignée (1, 2) et allumez-le comme décrit.
3. Attendez jusqu'à ce que l'outil ait atteint sa pleine vitesse de fonctionnement.

4. Maintenez le disque abrasif (9) aussi parallèle que possible à la paroi, et touchez la surface à traiter avec le bord de la brasse (1 0) en premier.
 5. Appliquez une certaine pression à la tête de ponçage (8) de telle sorte que l'accessoire en contact avec la surface à traiter.
 6. Déplacez constamment l'outil sur la surface
- Remarque:** Si vous voulez éviter un ponçage irrégulier, ne poncer pas au même endroit trop longtemps.
7. Soulevez le disque abrasif (9) de la surface à traiter avant d'éteindre l'outil.
 8. Ne rangez pas l'outil jusqu'à ce que le disque abrasif soit complètement à l'arrêt.

Après utilisation

1. Couper l'outil tel que décrit, le débrancher et le laisser refroidir.
2. Nettoyer et entretenir l'outil tel que décrit ci-dessous. Rangez-le soigneusement.

Nettoyage, entretien et réparation

ATTENTION! Débranchez l'outil avant d'effectuer des travaux de réparation (transport, installation, configuration, nettoyage, entretien)

Nettoyage

- a) Conserver l'outil à l'abri de la poussière et de la saleté, notamment les fentes de ventilation et le carter moteur
- b) Nettoyer l'outil avec un chiffon propre pour enlever la poussière, et nettoyer la saleté avec un compresseur à air à basse pression (max 3 bars)
- c) Nettoyer l'outil immédiatement après utilisation
- d) N'utilisez pas de détergent, cela pourrait endommager les parties plastiques de l'outil. Assurez-vous que de l'eau ne s'infilte pas dans l'outil

Remplacer le cordon d'alimentation

Si le cordon d'alimentation est endommagé, il doit être remplacé par le fabricant, le Service après-vente ou n'importe quel réparateur agréé afin d'éviter tout risque de blessure.

Entretien

Inspectez l'outil et les accessoires avant et après chaque utilisation. Si nécessaire, remplacer les accessoires endommagés ou usés avec de nouvelles pièces, et assurez-vous que ces pièces soient en conformité avec les instructions.

Support du disque à poncer et brosse en périphérie

Toujours faire recours à une personne qualifiée pour le remplacement des pièces usées ou endommagées, comme le support de disque (9) ou la brosse en périphérie (10) par des pièces de type origine.

Remplacement de la ligne d'alimentation

Si le câble d'alimentation est endommagé, il doit être remplacé par le fabricant ou à une personne qualifiée, afin d'éviter les risques.

ATTENTION! Aucune pièces se situant a l'intérieur ne peut servir à l'opérateur. Ne jamais ouvrir l'outil! Demander à un spécialiste qualifié pour plus d'entretien!

Rangement et transports





1. Chaque fois que vous n'utilisez pas l'outil, vous devez le conserver dans un endroit sec et bien aéré, hors de la portée des enfants, par exemple, sur une armoire haute ou dans un endroit fermé.
2. Garder l'outil, le manuel d'instruction et les accessoires et, le cas échéant, dans l'emballage d'origine. Ainsi, vous avez toutes les informations et les pièces disponibles à tout moment.
3. Toujours tenir l'outil par sa poignée.
4. Pour éviter des dommages due au transport, vous devez emballer l'outil ou utilisez l'emballage d'origine.
5. Protéger l'outil contre les vibrations et les chocs, en particulier pendant le transport dans des véhicules.

Dépannage

Les dysfonctionnement ou problèmes sont souvent causés par des événements qui peuvent être corrigés par l'opérateur. Vérifiez les points suivants sur le tableau avant de contacter un spécialiste. De nombreux dysfonctionnements peuvent donc être corrigés facilement.

Problème	Cause Possible	Solution
1. L'outil ne démarre pas	L'alimentation est coupée	Vérifiez la prise sur laquelle vous avez branché l'outil en branchant un autre outil à la place
	La prise ou le câble es défectueux	Faites vérifier l'outil pat un spécialiste
	Autres problèmes	Faites vérifier l'outil pat un spécialiste
2. L'outil ne peut pas être utilisé à pleine puissance	Le câble d'alimentation est trop long	Utilisez une rallonge appropriée
	La puissance d'alimentation est trop basse (ex: générateur)	Connectez l'outil à une source d'alimentation appropriée
3. Le ponçage n'est pas régulier	L'outil est usé	Remplacez la feuille abrasive
	Le disque abrasif est usé	Remplacez le disque abrasif
4. Il y a beaucoup de poussière	La brosse périphérique est usée	La brosse doit être remplacé
	L'extracteur de poussière n'est pas connecté/allumé	Connectez/Allumez l'extracteur de poussière

Verklaring van de gebruikte symbolen op het apparaat

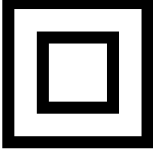
	<p>(NL)</p>	<p>Waarschuwing! Het niet voldoen aan mogelijke gevaar voor het leven, het risico van letsel of schade aan de machine!</p>
	<p>(NL)</p>	<p>Voordat gebruiksaanwijzing en veiligheidsinstructies te lezen en te observeren!</p>
	<p>(NL)</p>	<p>Draag een veiligheidsbril!</p>
	<p>(NL)</p>	<p>Draag gehoorbescherming!</p>
	<p>(NL)</p>	<p>Als er stof wordt gegenereerd adembescherming dragen!</p>
	<p>(NL)</p>	<p>Beschermingsklasse II</p>

Inwijding

FABRIKANT:

scheppach

Fabrikation von Holzbearbeitungsmaschinen GmbH
Günzburger Straße 69
D-89335 Ichenhausen

GEACHTE KLANT,

Wij wensen u veel plezier en succes bij het werken met uw nieuwe apparaat.

ADVIES:

Volgens de van toepassing zijnde wet voor productaansprakelijkheid is de producent van dit apparaat niet aansprakelijk voor schade die ontstaat door of door middel van dit apparaat in geval van:

- Onjuist gebruik,
- Niet-naleving van de gebruiksinstructies,
- Reparaties door derden, niet-erkende getrainde werklui,
- Installatie en vervanging van niet-originele reserveonderdelen,
- Ongepast gebruik, falen van het elektronisch systeem ten gevolge van niet-naleving van de elektrische specificaties en de VDE 0100, DIN 57113 / VDE 0113 voorschriften.

Aanbevelingen:

Lees de volledige handleiding voor de montage en besturing van het apparaat. Deze handleiding is bedoeld om het gebruik van het apparaat gemakkelijker te maken voor u en om vertrouwd te geraken met het gebruik van het apparaat.

De handleiding bevat belangrijke nota's over hoe veilig, goed en economisch gebruik te maken van uw apparaat, en over hoe u gevaar kan vermijden, reparatiekosten kann besparen, downtime kan verminderen en de betrouwbaarheid en levensduur van uw apparaat kan vergroten. Bovenop de veiligheidsvoorschriften in deze handleiding, moet u ook voldoen aan de geldende voorschriften van uw land in verband met het gebruik van het apparaat. Plaats de gebruiksaanwijzing in een doorzichtig plastic map om deze te beschermen tegen vuil en vocht, en bewaar ze in de nabijheid van het apparaat. De instructies moeten gelezen en nauw gevolgd worden door iedereen vooraleer het apparaat te gebruiken. Enkel getrainde personen die op de hoogte gebracht zijn van de mogelijke gevaren en risico's mogen het apparaat gebruiken. De vereiste minimumleeftijd moet worden voldaan.

Als aanvulling op de veiligheidsvoorschriften in deze handleiding en de speciale voorschriften van uw land, moeten ook de algemeen erkende technische regels voor het gebruik van houtverwerkende apparaten in acht genomen worden.

Beoogd gebruik

Het beoogde gebruik van dit gereedschap omvat het grootschalige droogschuren van droge montagebouw (gipsplaten) in voorbereiding voor het schilderen of behangen met behulp van passende schuurbladen.

Dit gereedschap is niet geschikt voor de bewerking van kleine vlakken, hoeken en randen. Het is ook niet geschikt voor het afslijpen van behang en mag niet worden gebruikt voor het natslijpen.

De machine mag niet worden gebruikt als haakse slijper of afbraamslijper, polijster of met staalborstels worden gebruikt. Asbesthoudende materialen mogen niet met dit gereedschap worden bewerkt.

Deze machine is uitsluitend bestemd voor particulier huishoudelijk gebruik en mag alleen worden gebruikt voor het voorgeschreven doel. Elk ander gebruik is niet conform het beoogde gebruik. Voor alle schade of letsel die hierdoor veroorzaakt wordt, is de gebruiker | bediener verantwoordelijk en niet de fabrikant.

Technische gegevens

Nominale spanning:	230 V
Nominale frequentie:	50 Hz
Stroomverbruik:	710 W
Nominale snelheid (slagfrequentie)n:	700 - 1700 1/min
Spindel grootte:	M14
	210 mm
Schuurpad-diameter:	225 mm
Schuurpapier-diameter:	II
Bechermingsklasse:	ca. 4,5 kg
Gewicht:	
Geluidswaarde:	78 dB(A)
Geluidsdruk niveau LPA.:	89 dB(A)
Geluidsprestatie niveau LWA.:	3 dB(A)
Onzekerheid K	
Hand-arm-vibratie:	2,28 m/s²
Bij het schuren met een schuurblad ah	1,5 m/s²
Onderzekerheid K:	

De opgegeven hand-arm-vibratiewaarde is gebaseerd op schuren met een schuurblad. Andere toepassingen kunnen in andere waarden resulteren.

De ruis- en vibratieniveau's zijn bepaald volgens EN 60745-1 en EN 60745-2-3.

De aangegeven vibratiewaarde is met een gestandaardiseerde testprocedure gemeten en kan worden gebruikt om een elektrisch gereedschap met een ander te vergelijken.

De aangegeven vibratiewaarde is met een gestandaardiseerde testprocedure gemeten en kan worden gebruikt om een elektrisch gereedschap met een ander te vergelijken.

Waarschuwing! Afhankelijk van hoe u het elektrisch gereedschap gebruikt, kunnen de werkelijke vibratiewaarden afwijken van de opgegeven waarden!

Neem maatregelen om uzelf tegen vibratiebelasting te beschermen!

Houd rekening met de gehele werkstroom, waaronder tijdstippen waarop het elektrisch gereedschap zonder belasting werkt of uitgeschakeld is!

Passende maatregelen omvatten regelmatig onderhoud en verzorging van het elektrische gereedschap en de gereedschapsaccessoires, de handen warm houden, regelmatige pauzes en een goede planning van de werkprocessen!

Algemene veiligheidsadviezen voor elektrisch gereedschap

Waarschuwing! Lees alle veiligheidsadviezen en aanwijzingen! Niet inhouden van de waarschuwingen en instructies kan leiden tot elektrische schokken, brand en/of ernstig letsel!

Bewaar alle veiligheidsadviezen en aanwijzingen voor de toekomst.

De in de veiligheidsadviezen gebruikte term „elektrisch gereedschap“ verwijst naar uw elektrisch gereedschap (met netsnoer) dat via het lichtnet wordt aangedreven en elektrisch accugereedschap (zonder netsnoer).

Werkplaatszekerheid

a) Houd de werkplaats schoon en goed verlicht. Rommelige en slecht verlichte werkplaatsen kunnen tot ongelukken leiden.

b) Werk met het elektrische gereedschap niet in een explosiegevaarlijke omgeving, waarin zich brandbare vloeistoffen, gassen of stof bevindt. Elektrische gereedschappen veroorzaken vonken die het stof of de dampen kunnen ontsteken.

c) Houd kinderen en andere personen tijdens het gebruiken van het gereedschap op afstand. Afleiding kan ertoe leiden dat u de controle over het gereedschap verliest.

Elektrische zekerheid

a) De aansluitstekker van het elektrische gereedschap moet in het stopcontact passen. De stekker mag op geen enkele wijze veranderd worden. Gebruik geen adapterstekker gemeenschappelijk met geaarde elektrische gereedschappen. Onveranderde stekkers en passende stopcontacten beperken het risico van een elektrische schok.

b) Vermijd lichamelijk contact met geaarde oppervlakken zoals pijpen, verwarmingen, fornuizen en koelkasten. Er is een verhoogd risico op een elektrische schok wanneer uw lichaam geaard is.

c) Houd elektrisch gereedschap weg van regen en natheid. Binnendringen van water in een elektrisch gereedschap zal het risico op een elektrische schok verhogen.

d) Maak geen verkeerd gebruik van de kabel door hiermee het apparaat te dragen, op te hangen of om de stekker uit het stopcontact te trekken. Houd het snoer uit de buurt van hitte, olie, scherpe randen of bewegende delen. Beschadigde of verwarde snoeren verhogen het risico op een elektrische schok.

e) Als u met een elektrisch gereedschap buiten werkt, gebruik dan alleen verlengkabels die ook geschikt zijn voor gebruik buitenshuis. Het gebruik van een geschikt verlengsnoer voor gebruik buitenshuis vermindert het risico op een elektrische schok.

f) Als het gebruik van elektrisch gereedschap in een vochtige omgeving onvermijdelijk is, gebruik dan een aardlekschakelaar. Het gebruik van een aardlekschakelaar vermindert het risico van een elektrische schok.

Veiligheid van personen

a) Wees alert, wees voorzichtig met wat u doet, en gebruik uw gezond verstand bij het gebruik van elektrisch gereedschap. Gebruik geen elektrisch gereedschap wanneer u moe bent of onder invloed van drugs, alcohol of medicijnen. Een moment van onoplettendheid bij het gebruik van het gereedschap kan leiden tot ernstig letsel.

b) Draag persoonlijke beschermingsmiddelen en altijd een veiligheidsbril. Het dragen van persoonlijke beschermingsmiddelen, zoals stofmasker, antislip-veiligheidsschoenen, helm of gehoorbescherming, afhankelijk van het type en het gebruik van het elektrische gereedschap, vermindert het risico van letsel.

c) Vermijd ongewild starten. Zorg ervoor dat het apparaat is uitgeschakeld voordat u het aansluit op de voeding en/of accu, oppakt of draagt. Als u tijdens het dragen van het apparaat met de vinger op de schakelaar zit of het elektrisch gereedschap ingeschakeld aan de netvoeding aansluit, kan dit tot ongelukken leiden.

d) Verwijder instelgereedschappen of schroefsleutels voordat u het elektrisch gereedschap inschakelt. Gereedschap of een sleutel in een draaiend onderdeel van een apparaat kan tot verwondingen leiden.

e) Vermijd een abnormale lichaamshouding. Zorg voor een veilige stand en houd uzelf te allen tijde in evenwicht. Hierdoor kunt u het apparaat beter controleren tijdens onverwachte situaties.

f) Draag geschikte kleding. Draag geen loszittende kleding of sieraden. Houd uw haar, kleding en handschoenen uit de buurt van bewegende delen. Losse kleding, sieraden of lang haar kunnen verward raken in de bewegende delen.

g) Als stofafzuiging en -opvanginstallaties zijn geïnstalleerd, zorg er dan voor dat deze zijn aangesloten en juist worden gebruikt. Het gebruik van stofopvang kan stofgerelateerde risico's verminderen.

Het gebruik en de behandeling van het elektrisch gereedschap

a) Overbelast het apparaat niet. Gebruik voor uw werk het daarvoor geschikte elektrische gereedschap. Met geschikt elektrisch gereedschap werkt u beter en veiliger in het aangegeven prestatiebereik.

- b) **Gebruik geen elektrisch gereedschap waarvan de schakelaar defect is.** Elektrisch gereedschap dat niet meer in- en uitgeschakeld kan worden, is gevaarlijk en moet worden gerepareerd.
- c) **Trek de stekker uit het stopcontact en/of verwijder de accu voordat u het apparaat instelt, toebehoren wisselt of het gereedschap weglegt.** Deze voorzorgsmaatregel voorkomt onbedoeld starten van het gereedschap.
- d) **Gebruik ongebruikt elektrisch gereedschap op buiten het bereik van kinderen. Laat mensen niet het elektrisch gereedschap gebruiken die er niet bekend mee zijn of deze instructies niet hebben gelezen.** Elektrische gereedschappen zijn gevaarlijk wanneer ze worden gebruikt door onervaren mensen.
- e) **Onderhoud elektrisch gereedschap met zorg. Controleer of bewegende delen correct werken en niet klemmen, of onderdelen gebroken of beschadigd zijn, waardoor de functie van het elektrische gereedschap wordt aangetast. Laat beschadigde delen repareren voordat u het elektrisch gereedschap gebruikt.** Veel ongelukken worden veroorzaakt door slecht onderhouden elektrisch gereedschap.
- f) **Houd snijgereedschappen scherp en schoon.** Goed onderhouden snijgereedschappen met scherpe snijkanten klemmen minder en zijn gemakkelijker te leiden.
- g) **Gebruik het elektrisch gereedschap, toebehoren, inzetgereedschappen en dergelijke volgens deze aanwijzingen. Houd rekening met de arbeidsomstandigheden en de uit te voeren werkzaamheden.** Het gebruik van elektrische gereedschappen voor andere dan de beoogde doeleinden kan leiden tot gevaarlijke situaties.

Service

- a) **Laat uw elektrische gereedschap alleen door gekwalificeerd personeel repareren en uitsluitend met originele onderdelen.** Dit waarborgt dat de veiligheid van het gereedschap in stand blijft.

Veiligheidsvoorschriften voor alle toepassingen - Gemeenschappelijke veiligheidsvoorschriften voor het schuren, schuren met schuurpapier, het werken met draadborstelen, polijsten en haaksslijpen

- a) **Dit elektrisch gereedschap wordt gebruikt als schuurpapierschuurder. Neem alle veiligheidsvoorschriften, instructies, illustraties en informatie die u ontvangt met het apparaat inacht.** Als u de volgende instructies niet opvolgt, kan dit leiden tot elektrische schokken, brand en/of ernstig letsel.
- b) **Dit gereedschap is niet geschikt voor het schuren, het werken met draadborstelen, polijsten en haaksslijpen.** Toepassingen waarvoor het elektrische gereedschap niet bedoeld is, kunnen gevaren en verwondingen veroorzaken.
- c) **Gebruik geen accessoires die niet specifiek zijn ontworpen en aanbevolen zijn door de fabrikant voor dit elektrisch gereedschap.** Alleen omdat u het het accessoire op uw elektrisch gereedschap past, wil niet zeggen dat het ook veilig gebruikt kan worden.

- d) **De toegestane snelheid van het insteekgereedschap moet ten minste even hoog zijn als de maximale snelheid die op de machine is aangegeven.** Accessoires, die sneller zijn dan is toegestaan, kunnen breken en vliegen dan in het rond.
- e) **Buitendiameter en de dikte van het insteekgereedschap moet binnen de capaciteit van de machine liggen.** Onjuist bemeten insteekgereedschap kan niet adequaat worden bewaakt of gecontroleerd.
- f) **Schuurschijven, flenzen, steunschijven of enige andere accessoire moet goed op de schuuras van het elektrisch gereedschap passen.** Insteekgereedschappen die niet precies passen in de spindel van het elektrisch gereedschap, draaien ongelijkmatig, trillen sterk en kunnen leiden tot verlies van controle.
- g) **Gebruik geen beschadigde insteekgereedschappen. Controleer voor elk gebruik insteekgereedschappen zoals schuurschijven op afsplitsingen en scheuren, schuurpad op scheurtjes, slijtage of overmatige slijtage, staalborstels op losse of gearsten draden. Als het elektrische gereedschap of het insteekgereedschap valt, controleer dan of het beschadigd is, of gebruik een onbeschadigd insteekgereedschap. Als u het insteekgereedschap hebt gecontroleerd en geplaatst hebt, houd uzelf en mensen die zich in de buurt bevinden buiten het vlak van de draaiende inbrengen gereedschap in en laat het apparaat voor een minuut op maximale snelheid lopen.** Beschadigde gereedschappen breken meestal tijdens deze testperiode.
- h) **Draag persoonlijke beschermingsmiddelen. Gebruik afhankelijk van de toepassing een volledige gezichtsbescherming, oogbescherming of een veiligheidsbril. Draag in voorkomend gevallen, een stofmasker, gehoorbescherming, werkhandschoenen of speciale schort, die kleine slijp- en materiaaldeeltjes van u weg houdt.** De ogen moeten worden beschermd tegen splinters die bij verschillende toepassingen ontstaan. Stof- of adembeschermingsmasker moet deeltjes gegenereerd door de toepassing van stof filtreren. Als u lang wordt blootgesteld aan lawaai, kunt u last van gehoorverlies krijgen.
- i) **Zorg ervoor dat omstanders op een veilige afstand van het werkgebied blijven. Iedereen die het werkgebied betreedt, moet persoonlijke beschermingsmiddelen dragen.** Fragmenten van het werkstuk of gebroken insteekgereedschap kunnen wegvliegen en letsel veroorzaken buiten de onmiddellijke omgeving van het werkgebied.
- j) **Houd het apparaat alleen aan de geïsoleerde handgrepen vast wanneer u werkt op plaatsen waar het gereedschap verborgen stroomkabels of het eigen stroomnet kan raken.** Het contact met een spanningsgeleidende leiding kan metalen onderdelen van het apparaat ook onder spanning zetten en kan leiden tot een elektrische schok.
- k) **Houd het netsnoer uit de buurt van draaiende insteekgereedschappen.** Als u de controle over het apparaat verliest, kan het netsnoer doorgesneden worden of blijven haken en kan u hand of arm in het draaiende insteekgereedschap terecht komen.

l) Leg het elektrische gereedschap nooit weg voordat het insteekgereedschap volledig tot stilstand is gekomen. Het roterende insteekgereedschap kan in contact komen met het steunvlak, zodat u de controle over het gereedschap verliest.

m) Laat het elektrisch gereedschap niet draaien terwijl u loopt. De motorventilator trekt stof in de behuizing, en een sterke ophoping van metaalstof kan elektrische gevaren veroorzaken..

n) Reinig regelmatig de ventilatieopeningen van uw elektrisch gereedschap. De motorventilator trekt stof in de behuizing, en een sterke ophoping van metaalstof kan elektrische gevaren veroorzaken..

o) Gebruik geen elektrisch gereedschap in de buurt van brandbare materialen. Vonken kunnen deze materialen ontsteken.

p) Gebruik geen gebruik insteekgereedschappen die vloeibare koelmiddelen nodig hebben. Het gebruik van water of andere vloeibare koelmiddelen kan leiden tot een elektrische schok.

Aanvullende veiligheidsaanwijzingen voor alle toepassingen –terugslag en respectievelijke veiligheidsaanwijzingen

Terugslag is een plotselinge reactie op vasthaken of blokkeren van draaiende insteekgereedschappen als de schuur schijf, schuurplaat, staalborstel, etc. Vasthaken of blokkeren leidt tot een abrupte stop van het roterende insteekgereedschap. Hierdoor wordt het ongecontroleerde gereedschap tegen de rotatierichting van het insteekgereedschap op de geblokkeerde plek versnelt.

Als bv.een schuurschijf in het werkstuk blijft haken of blokkeert, kan de rand van de schuurschijf, die in het werkstuk duikt, vastraken en daardoor kan de schuur schijf uitbreken of een terugslag veroorzaken. De schuurschijf beweegt zich vervolgens naar de gebruiker of van hem af, afhankelijk van de richting van de schijf op de geblokkeerde plek. Hierbij kunnen de schuurschijven ook breken.

Terugslag is het gevolg van een onjuist of verkeerd gebruik van het elektrisch gereedschap.

Dit kan worden voorkomen door de juiste voorzorgsmaatregelen zoals hieronder aangegeven.

a) Houd elektrisch gereedschap stevig vast en breng uw lichaam en uw armen in een positie waarin u terugslagkrachten kunt weerstaan. Gebruik altijd de extra handgreep, indien aanwezig, om de maximale controle over terugslag of reactie tijdens het opstarten te krijgen. De gebruiker kan de controle over de terugslag- en reactiekrachten krijgen, door het nemen van de juiste voorzorgsmaatregelen.

b) Breng uw hand nooit in de buurt van draaiende insteekgereedschappen. Het insteekgereedschap kan tijdens een terugslag over uw hand bewegen.

c) Voorkom dat u met uw lichaam in het gebied waarin het elektrisch gereedschap zich tijdens terugslag beweegt. De terugslag stuurt het elektrische gereedschap tegen de beweegrichting van de schuur schijf op de geblokkeerde plek.

d) Werk extra voorzichtig in de buurt van hoeken, scherpe randen etc. Verhinder dat insteekgereedschappen van het werkstuk terugkaatsen en zich erin vastklemmen. Het roterende insteekgereedschap neigt ertoe zich in hoeken, scherpe randen of als het terugkaast vast te klemmen. Dit veroorzaakt een verlies van controle of terugslag.

e) Gebruik geen ketting- of getand zaagblad. Dergelijke insteekgereedschappen veroorzaken vaak terugslagen en verlies van controle over het elektrische gereedschap.

Aanvullende veiligheidsaanwijzingen tot het schuren met schuurpapier – Bijzondere veiligheidsaanwijzingen mbt. Schuren met schuurpapier

a) Aanvullende veiligheidsaanwijzingen tot het schuren met schuurpapier – Bijzondere veiligheidsaanwijzingen mbt. Schuren met schuurpapier. Schuurpapier dat groter is dan de steunschijf kan verwondingen veroorzaken en leiden tot het blokkeren, het scheuren van de schijf of terugslag.

Aanvullende veiligheidsaanwijzingen

a) Sluit om te werken een stofzuiger aan op de adapter
b) Pas op! Laat geen spanen in de buurt van open vuur komen, stof kan explosief zijn.

c) Draag altijd een veiligheidsbril en een stofmasker bij het uitvoeren van schuurwerkzaamheden, vooral bij werkzaamheden boven het hoofd en bij het bewerken van kritische materialen! Bij het schuren van bepaalde materialen (bv loodverf, enkele hout en metaal soorten) ontstaan schadelijke of giftige stoffen. Het contact of het inademen van stof kan een gevaar voor de gebruiker of de mensen in de buurt opleveren.

Aanwijzingen mbt. vibratie- en ruisontwikkeling

Beperk de ontwikkeling van ruis en vibratie tot een minimum!

1. Gebruik alleen de juiste gereedschappen.
2. Onderhoud en reinig het elektrische gereedschap regelmatig.
3. Pas de manier van werken op het elektrische gereedschap aan.
4. Overbelast het elektrisch gereedschap niet.
5. Laat het elektrisch gereedschap indien nodig controleren.
6. Schakel het elektrische gereedschap uit als het niet wordt gebruikt.

Restrisico's

Zelfs als u dit elektrisch gereedschap goed gebruikt, blijven er altijd restrisico's. De volgende gevaren kunnen ontstaan in verband met het ontwerp en de uitvoering van dit elektrisch gereedschap:

a) Effecten op de gezondheid als gevolg van hand-arm trillingen, als het apparaat wordt gebruikt voor een langere periode of niet correct gebruikt en onderhouden wordt.

- b) Effecten op de gezondheid als gevolg van hand-arm trillingen, als het apparaat wordt gebruikt voor een langere periode of niet correct gebruikt en onderhouden wordt.
- c) Brandwonden en snijwonden, als insteekgereedschappen onmiddellijk na gebruik en/of met de blote huid aangeraakt worden.

Waarschuwing! Dit elektrisch gereedschap produceert een elektromagnetisch veld tijdens gebruik. Dit veld kan de werking van actieve of passieve medische implantaat onder bepaalde omstandigheden beperken. Om het risico op ernstig of fataal letsel te beperken, raden we personen met medische implantaat aan hun arts en de fabrikant van het medische implantaat te raadplegen voordat het elektrisch gereedschap bediend wordt.

Beschrijving van het apparaat en de leveringsomvang

Beschrijving van het apparaat (Fig.1)

De beschrijving van het apparaat verwijst naar de afbeeldingen aan het begin van deze gebruiksaanwijzing.

1. Greepvlak
2. Hoofdhandgreep
3. Aan- /uitschakelaar
4. Spie met wartelmoer
5. Netsnoer
6. Instelwiel voor snelheid voorselectie
7. Ventilatie gaten
8. Flexibel schuurhoofd
9. Schuurplateau
10. Borstelrand
- 11e Zuigslang
12. Slangadapter
13. Schuurblad
14. LED-licht

Leveringsomvang (Fig.1)

- 1 Gipswandschuurer
- 1 Zuigslang (11)
- 2 Slangadapter (12)
- 6 Schuurbladen (13) (verschillende korrelgroottes)

Voor gebruik

Uitpakken

1. Open de verpakking en haal het elektrische gereedschap zorgvuldig eruit.
2. Verwijder het verpakkingsmateriaal en verpakkings-/transport zekeringen (indien van toepassing).
3. Zorg ervoor dat de levering compleet is en controleer het elektrisch gereedschap, onderdelen of accessoires op transportschade.

Opmerking: het gereedschap niet in gebruik nemen, als u vindt dat onderdelen ontbreken of beschadigd zijn. Breng in dit geval het elektrische gereedschap terug naar de dealer waar u het gekocht hebt.

4. Houd de verpakking zoveel mogelijk aan tot het einde van de garantieperiode. Gooi vervolgens de verpakking op een milieuvriendelijke manier weg, doordat u ze naar een recyclebedrijf brengt.

WAARSCHUWING

Elektrisch gereedschap en verpakkingsmaterialen zijn geen speelgoed! Laat kinderen niet spelen met de plastic zakken, folies en kleine onderdelen! Er is verslikkingsgevaar en gevaar op verstikken!

Installatie

- Klap de voor- en achterkant samen (figuur 2) en draai de moer aan. (Figuur 3).
- De langste lengte installatie. Steek de extra handgreep aan het uiteinde van de machine. Draai dan de moer op het uiteinde van de machine aan om deze aan te trekken. (Fig.4)

Schuurpapier

Keuze

1. De korrel van het schuurpapier is te vinden op de achterkant. Hoe kleiner het opgegeven getal, hoe grover de korrel.
2. Gebruik grof schuurpapier voor grof schuren en fijnkorrelig schuurpapier voor de afwerking. Schuurpapier met aluminiumoxide, siliciumcarbide of andere synthetische schuurmiddelen wordt aanbevolen.
3. Begin met een grove korrel en werk af met de fijnste korrel, als u uit schuurpapier met verschillende korrels kunt kiezen om een goed of glad schuurresultaat te bereiken.

Aanbrengen en vervanging

Bevestig het schuurpapier (13) met het klittenbandmechanisme op de schuurplaat (9).

1. Lijn het schuurpapier (13) uit ten opzichte van de schuurplaat (9) en druk deze gelijkmatig aan.
2. Trek het schuurpapier (13) van de schuurplaat (9) om deze door een nieuwe/andere te vervangen(Figuur 5).

Stofafzuiging

Waarschuwing! Bij het bewerken van bijvoorbeeld loodhoudende verf kunnen schadelijke/giftige gasen ontstaan. Deze vertegenwoordigen een gevaar voor zowel de gebruiker als de mensen in de buurt! Daarom, alleen gebruik maken van deze machine.

Gebruik daarom dit apparaat alleen met een stofafzuiging en bescherm uzelf en anderen in het werkgebied aanvullend met geschikte persoonlijke beschermingsmiddelen!

Bij het werken met dit gereedschap ontstaat veel stof. Stofafzuiging is zeer nuttig om uw werkplek schoon te houden. Een afzuiginstallatie of een stofzuiger kan worden verbonden met de zuigslang (11) die verbonden is met de aansluiting voor stofafzuiging.

1. Richt de neus naar het slanguiteinde op zuigslangadapter (12) (figuur 3), steek het uiteinde erin en zeker hem door met de klok mee te draaien (figuur 7).
2. Sluit de stofzuiger aan op een geschikte stofafzuiging, zoals bv. een stofzuiger (figuur 8).

Opmerking: Zorg ervoor dat de stofzuiger is geschikt voor gebruik met een elektrisch gereedschap.

Borstelrand

De schuurkop van dit elektrische gereedschap wordt omgeven door een borstelrand (10). Dit heeft twee voordelen:

- a) De borstelrand (10) steekt boven de schuurschijf (9) uit en ligt eerst op het te bewerken vlak. Aldus wordt de schuurplaat evenwijdig aan het werkvlak gebracht, voordat het insteekgereedschap in contact komt met het te bewerken oppervlak. Zo wordt een eivormige verdieping door de schuurschijfwand voorkomen.
- b) Bovendien voorkomt de borstelrand (10) overmatig stofontwikkeling. Door de borstelharen wordt stof die tijdens het schuren ontstaat niet naar buiten gebracht, maar door het afzuigstelsel afgevoerd. Zorg ervoor dat de borstelrand (10) intact is voorafgaand aan het werken met dit gereedschap. Laat deze verwisselen, als u enige schade of slijtage ontdekt.

De aansluiting op de stroomvoorziening

1. Zorg ervoor dat het elektrische gereedschap uitgeschakeld is. Zet de aan-/uitschakelaar (3) voordat u het aansluit op de stroomvoorziening eerst in de uitstand.
2. Steek de stekker in een goed geïnstalleerd stopcontact dat in overeenstemming is met de specificaties van de technische gegevens.
3. Uw elektrische gereedschap is nu klaar voor gebruik.

Bediening

Slagfrequentie

Stel vóór aanvang van de werkzaamheden, de slagfrequentie in aangepast op het gebruik. Gebruik een laag slagtarief voor grof schuurwerk, verhoog de slagfrequentie voor fijn werk.

1. Stel de slagfrequentie door aan het instelwiel (6) te draaien. Draai naar rechts om de slagfrequentie (Figuur 9) te verlagen.
2. Draai naar links om de slagfrequentie (figuur 10) te verhogen.

In-/uitschakelen

Inschakelen:

Aan-/ uitschakelaar (3) drukken

Continu bedrijf: (Fig. 11)

Aan-/uitschakelaar (3) met vergrendelingsknop (a) zekeren.

Uitschakelen:

Aan-/uitschakelaar (3) kort indrukken.

Aanwijzing: Het insteekgereedschap draait na het uitschakelen na. Wacht, tot het insteekgereedschap tot stilstand is gekomen, voordat uit het elektrische gereedschap weglegt.

Schuren

1. Bevestig een geschikt schuurpapier (13) en selecteer een juiste snelheid.

2. Houd de machine stevig op de grijpvlakken (1, 2) vast en schakel deze zoals beschreven in.
3. Wacht totdat het insteekgereedschap zijn volledige operationele snelheid bereikt heeft.
4. Leid de schuurplaat (9) liefst evenwijdig aan de wand en zet deze eerst met de borstelrand (10) aan op het te bewerken oppervlak.
5. Oefen enige druk uit op de schuurkop (8) om het inzetgereedschap op het te bewerken oppervlak te brengen.
6. Verplaats het gereedschap met gelijkmatige bewegingen over het oppervlak.

Aanwijzing: Houd het elektrische gereedschap niet te lang op één plaats, om ongelijke schuurresultaten te vermijden.

7. Til de schuurplaat (9) van het te bewerken oppervlak, voordat u het elektrisch gereedschap uitschakelt.
8. Wacht tot het insteekgereedschap tot stilstand is gekomen, voordat u het elektrisch gereedschap weglegt.

Na het gebruik

1. Schakel het elektrische gereedschap zoals beschreven uit, trek de stekker uit het stopcontact en laat het afkoelen.
2. Schakel het elektrische gereedschap zoals beschreven uit, trek de stekker uit het stopcontact en laat het afkoelen.

Reiniging, onderhoud en reparatie

Waarschuwing! Trek voor alle werkzaamheden aan het elektrische gereedschap zelf (bijvoorbeeld transport, opbouw, aanpassings-, schoonmaak- en onderhoudswerkzaamheden) de stekker uit het stopcontact!

Reiniging

- a) Houd alle veiligheidsvoorzieningen, ventilatieroosters en de motorbehuizing zoveel mogelijk vrij van stof en vuil.
- b) Reinig de machine met een schone doek of blaas het schoon met perslucht bij lage druk (max. 3 bar).
- c) Maak de machine direct na elk gebruik schoon.
- d) Gebruik geen reinigingsmiddelen of oplosmiddelen, omdat deze de kunststoffen onderdelen van het apparaat beschadigen. Zorg dat er geen water in het apparaat kan sijpelen.

Vervangen van de netvoedingskabel

Als het netsnoer van dit elektrisch gereedschap beschadigd is, moet het om gevaren te vermijden worden vervangen door de fabrikant of zijn klantendienst of een gelijkwaardig gekwalificeerde persoon.

Onderhoud

Controleer voor en na elk gebruik, het elektrische gereedschap en accessoires (bv. insteekgereedschap) op slijtage en beschadigingen. Vernieuw ze indien nodig, zoals beschreven in deze gebruiksaanwijzing. Let daarbij op de technische eisen.

Schuurzool, borstelrand

Laat de schuurplaat (9), en de borstel rand (10) in geval van schade of overmatige slijtage door een gekwalificeerde vakman door hetzelfde type vervangen.

Vervangen van de netvoedingkabel

Als het netsnoer van dit elektrisch gereedschap beschadigd is, moet het om gevaren te vermijden worden vervangen door de fabrikant of zijn klantendienst of een gelijkwaardig gekwalificeerde persoon.

Waarschuwing! Binnen in het elektrische gereedschap zijn er geen onderdelen die door de gebruiker kunnen worden onderhouden! Open het elektrische gereedschap nooit! Breng het voor het verdere onderhoud naar een gekwalificeerde vakman!

Opslag en transport













1. Bewaar het elektrische gereedschap als u het niet gebruikt in een droge, goed geventileerde plaats, uit de buurt van kinderen, bijvoorbeeld op een hoge kast of een afgesloten plaats.
2. Houd het elektrisch gereedschap, de gebruiksaanwijzing en accessoires, indien mogelijk samen in hun originele verpakking. Om alle informatie en onderdelen binnen handbereik te hebben.
3. Draag het gereedschap altijd aan de grepen
4. Verpak het elektrisch gereedschap om schade tijdens het transport te voorkomen, of maak gebruik van de originele verpakking.
5. Bescherm het elektrische gereedschap tegen trillingen en schokken, vooral tijdens het transport in voertuigen.

Probleemoplossing

Veronderstelde storingen of schade is vaak te wijten aan oorzaken die door de gebruiker zelf kunnen worden gecorrigeerd. Controleer het elektrische gereedschap daarom voordat u contact opneemt met een vakman, aan de hand van onderstaande tabel. In de meeste gevallen kunnen fouten zo snel gerepareerd worden.

Storing	Mogelijke oorzaak	Oplossing
1. Elektrisch gereedschap start niet	Stroomvoorzorging onderbroken	Stroomvoorzorging door het aansluiten van een ander elektrisch gereedschap controleren
	Netkabel of stekker defect	Controle door elektro-vakman
	Andere elektrische storing van het elektrische gereedschap	Controle door elektro-vakman
2. Elektrisch gereedschap levert niet de volledige prestatie	Verlengkabel is te lang en/of heeft te kleine doorsnede	Verlengkabel met geschikte lengte en/of diameter gebruiken
	Stroomvoorzorging (bijv. generator) heeft een te lage spanning	Sluit het elektrische gereedschap aan een geschikte stroomvoorzorging aan
3. Slecht werkresultaat	Insteekgereedschap versleten	Insteekgereedschap laten vervangen
	Schuurplaat versleten	Schuurplaat laten vervangen
4. Sterke stofvorming	Borstelrand versleten	Borstelrand vervangen
	Stofafzuiging niet aangesloten/ingeschakeld	Stofafzuiging aansluiten/inschakelen

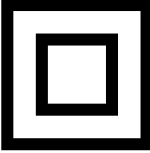
Vysvětlení symbolů na přístroji

		<p>Pozor! Možná za nedodržení Nebezpečí ohrožení života, riziko zranění nebo poškození náradí!</p>
		<p>Před uvedením do provozu si přečtěte a dodržujte návod k obsluze a bezpečnostní pokyny.</p>
		<p>Noste ochranné brýle!</p>
		<p>Noste ochranná sluchátka!</p>
		<p>Bude-li se při práci prášit, noste ochranu dýchacích cest!</p>
		<p>třída ochrany II</p>

Úvod

VÝROBCE:

**scheppach Fabrikation von
Holzbearbeitungsmaschinen GmbH**
Günzburger Straße 69
D-89335 Ichenhausen

VÁŽENÝ ZÁKAZNÍKU,

přejeme Vám hodně radosti a úspěchů při práci s Vaším novým přístrojem.

POZNÁMKA:

V souladu s platnými zákony, které se týkají odpovědnosti za výrobek, výrobce zařízení nepřebírá odpovědnost za poškození výrobku nebo za škody způsobené výrobkem, ke kterým z následujících důvodů:

- Nesprávná manipulace.
- Nedodržení pokynů pro obsluhu.
- Opravy prováděné třetí stranou, opravy neprováděné v autorizovaném servisu.
- Montáž neoriginálních dílů nebo použití neoriginálních dílů při výměně.
- Jiné než specifikované použití.
- Porucha elektrického systému, která byla způsobena nedodržením elektrických předpisů a předpisů VDE 0100, DIN 57113, VDE0113.

DOPORUČUJEME:

Před montáží a obsluhou tohoto zařízení si přečtěte kompletní text v návodu k obsluze. Pokyny pro obsluhu jsou určeny k tomu, aby se uživatel seznámil s tímto zařízením a aby při jeho použití využil všech jeho možností v souladu s uvedenými doporučeními. Tento návod k obsluze obsahuje důležité informace o tom, jak provádět bezpečnou, profesionální a hospodárnou obsluhu stroje, jak se zabránit rizikům, jak ušetřit náklady na opravy, jak zkrátit doby prostojů a jak zvýšit spolehlivost a prodloužit provozní životnost stroje. Mimo bezpečnostních předpisů uvedených v návodu k obsluze musíte dodržovat také platné předpisy, které se týkají provozu stroje ve vaší zemi.

Uchovávejte návod k obsluze stále v blízkosti stroje a uložte jej do plastového obalu, aby byl chráněn před nečistotami a vlhkostí. Přečtěte si návod k obsluze před každým použitím stroje a pečlivě dodržujte v něm uvedené informace. Stroj mohou obsluhovat pouze osoby, které byly řádně proškoleny v jeho obsluze a které byly řádně informovány o rizicích spojených s jeho obsluhou. Při obsluze stroje musí být splněn stanovený minimální věk.

Nepřebíráme žádnou záruku za nehody nebo škody způsobené nedodržením tohoto návodu a bezpečnostních pokynů.

Použití v souladu s určením

Použití tohoto elektrického nástroje v souladu s určením zahrnuje velkoplošné broušení za sucha suchých stěn budov za účelem přípravy před natěrem nebo tapetováním za použití vhodných brusných listů.

Tento elektrický nástroj není vhodný pro zpracování malých ploch, jakož i rohů a hran. Není dále vhodný pro odbroušení tapet a nesmí být používán k broušení za mokra.

Elektrický nástroj nesmí být používán jako rozbrušovací pila nebo bruska na hrubo, k leštění nebo s drátěnými kartáči. Tímto elektrickým nástrojem nesmí být zpracovávány materiály s obsahem azbestu.

Tento elektrický nástroj je určen výhradně pro soukromé použití v domácnosti a smí být používán pouze v souladu s určením. Jakékoliv jiné použití je v rozporu s určením. Za škody nebo zranění všeho druhu, které vzniknou na základě použití v rozporu s určením, zodpovídá uživatel I obsluhující osoba a ne výrobce.

Technické údaje

Jmenovité napětí:	230 V
Jmenovitá frekvence:	50 Hz
Příkon:	710 W
Jmenovité otáčky (poměr kruhových rázů) n:	700 - 1700 1/min
Velikost vřetena:	M14
Průměr brusných desek:	210 mm
Průměr brusného papíru:	225 mm
Třída ochrany:	II
Hmotnost:	ca. 4,5 kg
Hodnoty hluku:	
Akustická hladina L_{PA}:	78 dB(A)
Hladina akustického tlaku L_{WA}:	89 dB(A)
Kolísavost K	3 dB(A)
Vibrace ruka - paže	
při broušení s brusným listem a_h	2,28 m/s²
Kolísavost K:	1,5 m/s²

Uvedená hodnota vibrací ruka - paže se zakládá na broušení s brusným listem. Jiné způsoby použití mohou vést k jiným hodnotám.

Hodnoty hluku a vibrací byly stanoveny podle EN 60745-1 a EN 60745-2-3.

Uvedená hodnota vibrací byla měřena normovaným zkušebním postupem a může být použita ke srovnání elektrického nástroje s jiným.

Uvedenou hodnotu vibrací lze také použít k prvnímu odhadu při výpadku.

Upozornění! V závislosti na tom, jakým způsobem elektrický nástroj používáte, se mohou skutečné hodnoty vibrační lišit od uvedených!

Proveďte opatření na ochranu před zatížením vibracemi!

Zohledněte přitom celý pracovní postup, tedy také dobu, kdy elektrický nástroj pracuje bez zatížení nebo je vypnutý!

Vhodná opatření zahrnují mimo jiné pravidelnou údržbu a péči o elektrický nástroj a nástrojové nástavce, udržování rukou v teple, pravidelné přestávky, jakož i dobré plánování pracovních postupů!

Obecné bezpečnostní pokyny pro elektrické nástroje

Upozornění! Přečtěte si veškeré bezpečnostní pokyny a instrukce! Pokud opomenete dodržovat bezpečnostní pokyny a instrukce, může to způsobit zásah elektrickým proudem, požár a/nebo těžká zranění!

Ušchevejte si veškeré bezpečnostní pokyny a instrukce do budoucna.

Pojem „elektrický nástroj“, který je uveden v bezpečnostních pokynech, se vztahuje na elektrický nástroj (se síťovým kabelem), napájený síťovým proudem a na elektrický nástroj, napájený akumulátorem (bez síťového kabelu).

Bezpečnost na pracovišti

- a) Udržujte pracovní oblast čistou a dobře osvětlenou.** Pracovní oblasti, ve kterých je nepořádek, a které nejsou osvětlené, mohou vést k nehodám.
- b) Nepracujte s tímto nástrojem v prostředí ohroženém výbuchem, ve kterém se nacházejí hořlavé kapaliny, plyny nebo prach.** Elektrické nástroje vytvářejí jiskry, které by mohly zapálit prach nebo páry.
- c) Zabraňte dětem nebo jiným osobám během používání elektrického nástroje v přístupu k němu.** Při nesoustředěnosti můžete ztratit kontrolu nad elektrickým nástrojem.

Elektrická bezpečnost

- a) Přípojná zástrčka elektrického nástroje musí být vhodná pro danou zásuvku. Zástrčka se nesmí žádným způsobem měnit. V kombinaci s uzemněnými elektrickými nástroji nepoužívejte žádné zásuvkové adaptéry.** Nezměněné zástrčky a vhodné zásuvky zmenšují riziko zasažení elektrickým proudem.
- b) Zabraňte tělesnému kontaktu s uzemněnými povrchy jako trubkami, topeními, sporáky a chladničkami.** Je-li vaše tělo uzemněné, hrozí zvýšené riziko zasažení elektrickým proudem.
- c) Nenechávejte elektrické nástroje na dešti nebo mokré.** Vniknutí vody do elektrického nástroje zvyšuje riziko zásahu elektrickým proudem.
- d) Kabel nepoužívejte k přenášení a zavěšení elektrického nástroje, nebo k vytažení zástrčky ze zásuvky. Nenechávejte kabel v horku, v oleji, na ostrých hranách nebo u pohyblivých dílů.** Poškozené nebo zamotané kabely zvyšují riziko zasažení elektrickým proudem.

e) Používáte-li elektrický nástroj venku, používejte pouze prodlužovací kabely, vhodné i pro venkovní použití. Používání vhodného prodlužovacího kabelu, vhodného pro venkovní použití, snižuje riziko zasažení elektrickým proudem.

f) Pokud není možno zabránit provozu elektrického nástroje ve vlhkém prostředí, používejte spínač s proudovým chráničem. Použití spínače s proudovým chráničem zmírňuje riziko zasažení elektrickým proudem.

Bezpečnost osob

- a) Při práci s elektrickým nástrojem buďte pozorní a neustále dávejte pozor na to, co děláte a postupujte vždy s rozvahou. Nepoužívejte elektrický nástroj, jste-li unavení nebo pod vlivem drog, alkoholu nebo léků.** Okamžik nepozornosti při používání elektrického nástroje může vést k vážným zraněním.
- b) Používejte osobní ochranné prostředky a vždy ochranné brýle.** Použití osobních ochranných prostředků jako je protiprachová maska, protiskluzová bezpečnostní obuv, ochranná přilba nebo ochrana sluchu podle druhu a způsobu použití elektrických nástrojů zmenšuje riziko zranění.
- c) Zabraňte neúmyslnému uvedení do provozu. Přesvědčte se, že je elektrický nástroj vypnutý, než jej připojíte k napájení proudem a/nebo akumulátoru a než jej budete zvedat nebo nosit.** Máte-li při přenášení elektrického nástroje prst na spínači nebo zapojíte-li elektrický nástroj do zásuvky zapnutý, může to vést k nehodám.
- d) Před zapnutím elektrického nástroje odstraňte veškeré seřizovací nástroje nebo klíče.** Nástroj nebo klíč, který se nachází v otáčejícím se dílu nástroje, může vést ke zraněním.
- e) Vyhněte se nestabilnímu držení těla. Zajistěte si stabilní postoj a vždy udržujte rovnováhu.** Tak můžete elektrický nástroj v nečekaných situacích lépe udržet pod kontrolou.
- f) Noste vhodný oděv. Nenoste volný oděv nebo šperky. Udržujte vlasy, oděv a rukavice v bezpečné vzdálenosti od rotujících dílů.** Volný oděv, šperky nebo dlouhé vlasy mohou být zachyceny rotujícími díly.
- g) Jsou-li namontována zařízení pro odsávání a zachycování prachu, ujistěte se, že jsou správně připojena a používána.** Používání odsávání prachu může snížit ohrožení prachem.

Používání a ošetřování elektrického nástroje

- a) Nástroj nepřetěžujte. Pro svou práci používejte vhodný elektrický nástroj.** S vhodným elektrickým nástrojem budete pracovat lépe a bezpečněji v udávaném rozsahu výkonu.
- b) Nepoužívejte elektrický nástroj, jehož spínač je vadný.** Elektrický nástroj, který již nelze zapnout nebo vypnout, je nebezpečný a musí se opravit.
- c) Vytáhněte zástrčku ze zásuvky a/nebo vyjměte akumulátor, než budete provádět nastavení nástroje, měnit díly příslušenství nebo elektrický nástroj odkládat.** Tato preventivní bezpečnostní opatření brání neúmyslnému spuštění elektrického nástroje.

- d) Uchovávejte nepoužívané elektrické nástroje mimo dosah dětí. Nenechte elektrický nástroj používat osoby, které s ním nejsou seznámeny nebo si nepřečetly tento návod. Elektrické nástroje představují nebezpečí, jsou-li používány nezkušenými osobami.
- e) O elektrické nástroje pečlivě pečujte. Kontrolujte, zda pohyblivé díly fungují bezvadně a nejsou vzpříčené, zda nejsou prasklé nebo tak poškozené, že je omezena funkčnost elektrického nástroje. Poškozené díly nechte před používáním elektrického nástroje opravit. Příčinou mnoha nehod je špatně udržovaný elektrický nástroj.
- f) Udržujte řezné nástroje ostré a čisté. Pečlivě udržované řezné nástroje s ostrými břity se méně přičítají a lze je snadněji vést.
- g) Používejte elektrický nástroj, příslušenství, nástavce atd. v souladu s instrukcemi. Zohledněte přítomnost pracovní podmínky a prováděnou činnost. Používání elektrických nástrojů pro jiné než určené aplikace může vést k nebezpečným situacím.

Servis

- a) Nenechte svůj elektrický nástroj opravovat pouze kvalifikovaným odborným personálem a pouze za použití originálních náhradních dílů. To zajistí, aby zůstala zachována bezpečnost elektrického nástroje.

Bezpečnostní pokyny pro všechny aplikace - společné bezpečnostní pokyny pro broušení, broušení smirkovým papírem, práce s drátěnými kartáči, leštění a rozbrušování

- a) Tento elektrický nástroj se používá jako bruska se smirkovým papírem. Dodržujte všechny bezpečnostní pokyny, instrukce, znázornění a údaje, které obdržíte s přístrojem. Pokud nebudete dodržovat následující instrukce, může dojít k zásahu elektrickým proudem, požáru a/nebo závažným zraněním.
- b) Tento elektrický nástroj není vhodný pro broušení, práci s drátěnými kartáči, leštění a rozbrušování. Používání způsobem, pro který elektrický nástroj není určen, může způsobit nebezpečí a zranění.
- c) Nepoužívejte příslušenství, které nebylo výrobcem doporučeno speciálně pro tento elektrický nástroj. Pouze to, že můžete příslušenství na elektrický nástroj připevnit, nezaručuje bezpečné použití.
- d) Přípustné otáčky používaného nástroje musí být minimálně tak vysoké, jako maximální otáčky, uvedené na elektrickém nástroji. Příslušenství, které se otáčí rychleji, než je přípustné, se může rozlomit a odlétnout.
- e) Vnější průměr a tloušťka nástavce musí odpovídat rozměrovým údajům vašeho elektrického nástroje. Chybně vyměřené elektrické nástroje nelze dostatečně odstínit nebo zkontrolovat.
- f) Brusné kotouče, příruby, brusné talíře nebo další příslušenství musí přesně odpovídat vřetenému brusnému kotouči vašeho elektrického nástroje. Nástavce, které přesně neodpovídají vřetenému brusnému kotouči vašeho elektrického nástroje, se otáčí nerovnoměrně, velmi silně vibrují a mohou vést ke ztrátě kontroly.

- g) Nepoužívejte poškozené nástavce. Před každým použitím nástavců zkontrolujte jak brusné kotouče, zda na nich nejsou odraženiny a trhliny, brusné talíře, zda na nich nejsou trhliny, opotřebení nebo silná abraze, drátěné kartáče, zda nejsou uvolněné nebo zlomené dráty. Pokud dojde k pádu elektrického nástroje nebo nástavce, zkontrolujte, zda nejsou poškozené, nebo použijte nepoškozený nástavec. Po kontrole a nasazení nástavce zůstaňte vy a další osoby v blízkosti mimo úroveň rotujícího nástavce a nechte přístroj jednu minutu běžet na maximální otáčky. Poškozené nástavce se většinou v této zkušební době zlomí.
- h) Noste osobní ochrannou výstroj. Použijte podle aplikace ochranu obličeje, ochranu zraku nebo ochranné brýle. Pokud je to přiměřené, noste ochrannou masku proti prachu, ochranu sluchu, ochranné rukavice nebo speciální roušku, které vás ochrání před malými částicemi z broušení a materiálu. Oči by měly být chráněny před odlétávajícími cizími tělesy, které vznikají při různých způsobech použití. Ochranná maska proti prachu nebo dýchací maska musí při použití filtrovat vznikající prach. Pokud jste dlouhou dobu vystaveni vysokému hluku, můžete utrpět ztrátu sluchu.
- i) Dbejte na bezpečnou vzdálenost dalších osob od vaší pracovní oblasti. Všechny osoby, které vstoupí do pracovní oblasti, musí nosit osobní ochrannou výstroj. Úlomky obrobku nebo zlomené nástavce mohou odlétávat a způsobit zranění i mimo samotnou pracovní oblast.
- j) Držte přístroj pouze za izolovaná madla, když provádíte práci, při kterých nástavec přijde do kontaktu se skrytým proudovým vedením nebo s vlastním síťovým kabelem. Kontakt s vedením pod napětím může také přivést napětí do kovových součástí přístroje a způsobit zásah elektrickým proudem.
- k) Udržujte síťový kabel v dostatečné vzdálenosti od rotujících nástavců. Ztratíte-li nad přístrojem kontrolu, může dojít k protnutí nebo zachycení síťového kabelu a vaše ruka nebo paže se může dostat do rotujícího nástavce.
- l) Elektrický nástroj nikdy neodkládejte, než se nástavec zcela zastaví. Rotující nástavec se může dostat do kontaktu s odkládací plochou, čímž můžete nad elektrickým nástrojem ztratit kontrolu.
- m) Nenechávejte elektrický nástroj v chodu během přenašení. Váš oděv může být náhodným kontaktem zachycen rotujícím nástavcem a nástavec může vniknout do vašeho těla.
- n) Čistěte pravidelně ventilační otvory svého elektrického nástroje. Ventilátor motoru vtahuje prach do skříně a silné nahromadění kovového prachu může způsobit ohrožení elektrickým proudem.
- o) Nepoužívejte elektrický nástroj v blízkosti hořlavých materiálů. Jiskry mohou tyto materiály zapálit.
- p) Nepoužívejte nástavce, vyžadující kapalná chladiva. Použití vody nebo jiných kapalných chladiv může vést k zasažení elektrickým proudem.

Další bezpečnostní pokyny pro všechny aplikace - zpětný ráz a příslušné bezpečnostní pokyny

Zpětný ráz je náhlá reakce v důsledku zaháknutí nebo zablokování otáčejícího se nástavce, jako brusného kotouče, brusných talířů, drátěného kartáče atd. Zaháknutí nebo zablokování vede k náhlému zastavení rotujícího nástavce. Tím dojde ke zrychlení nekontrolovaného elektrického nástroje proti směru nástavce v místě zablokování.

Pokud se např. o obrobek zahákne nebo zablokuje brusný kotouč, může se hrana brusného kotouče, která se zaboří do obrobku, zachytit, a tím brusný kotouč vylomit nebo způsobit zpětný ráz. Brusný kotouč se pak bude pohybovat směrem k obsluhující osobě nebo od ní pryč, v závislosti na směru otáčení kotouče v místě zablokování. Přitom se mohou brusné kotouče i zlomit.

Zpětný ráz je důsledkem chybného nebo nesprávného používání elektrického nástroje.

Tomu lze zabránit vhodnými preventivními opatřeními, popsanými dále.

a) Elektrický nástroj pevně držte a postavte své tělo a ruce do polohy, ve které můžete zachytit síly zpětných rázů. Používejte vždy přídatný úchop, pokud je k dispozici, abyste při rozběhu měli co možná největší kontrolu nad zpětnými rázy nebo reakčními momenty. Obsluha může pomocí vhodných opatření ovládat síly zpětného rázu a reakční síly.

b) Nikdy nepřibližujte ruce k rotujícím nástavcům. Pohyb nástavce může při zpětném rázu zasáhnout vaši ruku.

c) Nevstupujte tělem do oblastí, do které se elektrický nástroj pohybuje při zpětném rázu. Zpětný ráz vysílá elektrický nástroj do protisměru k pohybu brusného kotouče v místě zablokování.

d) Pracujte zvláště opatrně v oblastech rohů, ostrých hran atd. Zabraňte odrazu nástavců od obrobku a jejich vzpříčení. Rotující nástavec má u rohů, ostrých hran nebo při odrazu sklon ke vzpříčení. To způsobí ztrátu kontroly nebo zpětný ráz.

e) Nepoužívejte řetězové kolo nebo ozubený pilový list. Takové nástavce často způsobují zpětný ráz nebo ztrátu kontroly nad elektrickým nástrojem.

Dodatečné bezpečnostní pokyny pro broušení smirkovým papírem - Zvláštní bezpečnostní pokyny pro broušení smirkovým papírem

a) Nepoužívejte nadměrné brusné listy, ale řiďte se údaji výrobce o velikosti brusného listu. Brusné listy, přečnávající přes brusný talíř, mohou způsobit zranění, jakož i zablokování, roztržení brusných listů nebo způsobit zpětný ráz.

Doplňující bezpečnostní pokyny

- a) Pro práci připojte na dodaný adaptér odsavač prachu.
- b) Pozor! Nenechte prach z broušení proniknout do blízkosti otevřeného ohně, prach může být výbušný.

- c) Při broušení, a zejména při broušení nad úrovní hlavy, a při zpracování nebezpečných materiálů vždy noste ochranné brýle a ochrannou masku proti prachu! Při broušení určitých materiálů (např. olovnatých barev, některých druhů dřeva a kovu) vzniká škodlivý nebo jedovatý prach. Kontakt nebo vdechnutí tohoto prachu může znamenat ohrožení obsluhy nebo osob, zdržujících se v blízkosti.

Upozornění pro vytváření vibrací a hluku

Omezte tvorbu hluku a vibrací na minimum!

1. Používejte pouze bezvadné elektrické nástroje.
2. Pravidelně provádějte údržbu a čištění elektrického nástroje.
3. Přizpůsobte svůj styl práce elektrickému nástroji.
4. Nepřetěžujte elektrický nástroj.
5. Případně nechte elektrický nástroj přezkoušet.
6. Elektrický nástroj vypněte, když se nepoužívá.

Zbytková rizika

I když obsluhujete tento elektrický nástroj podle předpisů, vždy hrozí zbytková rizika. Níže uvedená nebezpečí se mohou vyskytnout v souvislosti s typem konstrukce a provedením tohoto elektrického nástroje:

- a) Pokud se přístroj používá delší dobu nebo není řádně ovládán nebo udržován, může dojít k poškození zdraví, způsobenému vibracemi rukou a paží.
- b) Zranění a věcné škody, způsobené odlétávajícími nástavci, které jsou neočekávaně vymrštnuty z elektrického nástroje z důvodu náhlého poškození, opotřebení nebo nesprávné montáže.
- c) Popáleniny a řezná zranění, pokud nástavce přijdou do kontaktu přímo po použití a/nebo s nechráněnou kůží.

Upozornění! Tento elektrický nástroj vytváří během provozu elektromagnetické pole. Toto pole může za určitých podmínek ovlivňovat aktivní nebo pasivní zdravotní implantáty. Pro snížení rizika vážných nebo smrtelných úrazů doporučujeme osobám se zdravotními implantáty, aby se před obsluhou tohoto elektrického nástroje obrátily na svého lékaře nebo na výrobce zdravotního implantátu.

Popis přístroje a rozsah dodávky

Popis přístroje (Obr. 1)

Popis přístroje se vztahuje k ilustracím na začátku tohoto návodu k obsluze.

1. Plocha úchopu
2. Hlavní držadlo
3. Spínač/vypínač
4. Připojovací hrdlo s převlečnou maticí
5. Síťový kabel
6. Stavěcí kolečko pro předvolbu otáček
7. Ventilační otvory
8. Pružná brusná hlava
9. Brusná deska
10. Kartáčový okraj
11. Nasávací hadice

12. Adaptér hadice
13. Brusný list
14. Kontrolka LED

Rozsah dodávky (Obr. 1)

- 1 bruska na stěny pro suché stavby
- 1 sací hadice (11)
- 2 adaptér hadice (2)
- 6 brusných listů (13) (různá zrnitost)

Před uvedením do provozu

Rozbalení

1. Otevřete balení a opatrně vyjměte elektrický nástroj.
2. Odstraňte obal a obalové / přepravní pojistky (pokud je jimi výrobek opatřen).
3. Prověřte, zda je rozsah dodávky kompletní a zkontrolujte, zda elektrický nástroj, jakož i součásti příslušenství a poškození při přepravě.

Upozornění: Neuvádějte elektrický nástroj do provozu, pokud zjistíte, že díly chybí nebo jsou poškozené. Obratě se v takovém případě na obchodníka, u kterého jste tento elektrický nástroj získali.

4. Uchovejte obal dle možností až do uplynutí záruční doby. Následně prosím obaly ekologicky zlikvidujte odevzdáním do systému druhotných surovin.

VÝSTRAHA

Elektrický nástroj a obalové materiály nejsou hračka! S plastovými sáčky, fóliemi a drobným díly si nesmějí hrát děti! Hrozí nebezpečí spolknutí těchto věcí a udušení!

Instalace

- Sklopte přední a zadní díl k sobě (Obr. 2) a dotáhněte šroubovou maticí. (Obr. 3).
- Zasuňte přídatné držadlo na konec stroje. A následně k dotažení otáčejte šroubovou maticí na konci stroje. (Obr.4.)

Brusný papír

Výběr

1. Zrnitost papíru je uvedena na jeho hlavní straně. Čím nižší je uvedené číslo, tím hrubší je zrnitost.
2. Používejte hrubozrnný brusný papír pro hrubé brusné práce a jemnozrnný papír pro konečné úpravy. Lze doporučit brusný papír s oxidem hlinitým, karbidem křemíku nebo jinými syntetickými brusivky.
3. Pokud máte na výběr brusný papír s různými stupni zrnitosti, začněte s hrubou zrnitostí a dokončujte s nejemnější zrnitostí, aby se docílilo dobrého resp. hladkého výsledku broušení.

Přípevnění a výměna

Přípevněte brusný papír (13) pomocí mechanismu suchého zipu na brusnou desku (9).

1. Vyrovnějte brusný papír (13) na brusnou desku (9) a stejnoměrně přitlačte.
2. K výměně brusného papíru za nový/ jiný (Obr. 5) brusný papír (13) stáhněte z brusné desky (9).

Odsávání prachu

Upozornění! Při zpracování např. nátěru s obsahem olova mohou vznikat škodlivé/jedovaté plyny. Ty představují nebezpečí jak pro uživatele, tak i pro osoby, nacházející se v blízkosti! Používejte proto tento elektrický nástroj pouze se zařízením na odsávání prachu a chraňte navíc sebe i jiné osoby v pracovní oblasti vhodným osobním ochranným vybavením!

Při práci s tímto elektrickým nástrojem vzniká velké množství prachu. Odsávání prachu je velmi užitečné pro udržování vaší pracovní oblasti v čistotě. Odsávací zařízení nebo odsavač prachu mohou být spojeny s odsávací hadicí (11), připojenou na přípojku pro odsávání prachu.

1. Vyrovnějte výčnělek na konci hadice na hadicovém adaptéru (12) (Obr. 3), zasuňte konec dovnitř a zajistěte ho otáčením doprava (Obr. 7).
2. Spojte adaptér odsávání prachu s vhodným zařízením k odsávání prachu, jako např. s odsavačem prachu (Obr. 8).

Upozornění: Ujistěte se, že je odsavač prachu vhodný pro používání s elektrickým nástrojem.

Kartáčový okraj

Brusná hlava tohoto elektrického nástroje je lemována kartáčovým okrajem (10). To nabízí dvě výhody:

- a) Kartáčový okraj (10) přesahuje přes brusnou desku (9) a dosedá na zpracovávanou plochu jako první. Tak je brusná deska nastavena paralelně s pracovní plochou, než se vložený nástroj dostane do kontaktu se zpracovávanou plochou. Tak se zabrání vzniku srpovitých prohlubní vlivem okraje brusného kotouče.
- b) Kromě toho kartáčový okraj (10) zabraňuje nadměrné tvorbě prachu. Díky kartáčům se prach, vznikající při broušení, nedostane ven, ale je likvidován odsávacím systémem. Před každou prací s tímto elektrickým nástrojem se ujistěte, že je kartáčový okraj (10) neporušený. Nechte ho vyměnit, pokud zjistíte poškození nebo opotřebení.

Přípojka k napájení proudem

1. Zajistěte, aby byl elektrický nástroj vypnutý. Přepněte vždy spínač zapnutí/ vypnutí (3) před připojením napájení proudem nejdříve do polohy Vyp.
2. Zapojte síťovou zástrčku do zásuvky, nainstalované v souladu s předpisy, a která odpovídá příslušným požadavkům v souladu s technickými údaji.

3. Váš elektrický nástroj je nyní připraven k provozu.

Obsluha

Poměr kruhových rázů

Před zahájením práce nastavte vhodným způsobem pro použití poměr kruhových rázů. Pro hrubé brusné práce používejte nízký poměr kruhových rázů, pro jemné práce poměr kruhových rázů zvyšte.

1. Poměr kruhových rázů seřizujte otáčením stavěcího kolečka (6). Otáčejte doprava pro snížení poměru kruhových rázů (Obr. 9).

2. Otáčejte doleva pro zvýšení poměru kruhových rázů (Obr. 10).

Zapnutí/vypnutí

Zapnutí:

Stiskněte spínač zapnutí/ vypnutí (3)

Trvalý provoz: (Obr. 11)

Zajistěte spínač zapnutí/ vypnutí (3) zajišťovacím knoflíkem (a).

Vypnutí:

Stiskněte krátce spínač zapnutí/ vypnutí (3).

Upozornění: Vložený nástroj po vypnutí dobíhá. Vyčkejte, než se vložený nástroj zastaví, než odložíte elektrický nástroj.

Broušení

1. Připevněte vhodný brusný list (13) a zvolte vhodnou otáčku.
2. Držte elektrický nástroj pevně za plochy úchopu (1, 2) a zapněte ho popsáním způsobem.
3. Vyčkejte, než vložený nástroj dosáhne plnou pracovní rychlost.
4. Vedte brusnou desku (9) co nejvíce paralelně se stěnou a přiložte ji ke zpracovávané ploše nejdříve kartáčovým okrajem (10).
5. Vyvíňte mírný tlak na brusnou hlavu (8) pro přiložení vloženého nástroje na zpracovávanou plochu.
6. Pohybujte elektrickým nástrojem po ploše stejnoměrnými pohyby.

Upozornění: Nedržte elektrický nástroj příliš dlouho na jednom místě, aby se zabránilo nestejněmu výsledku broušení.

7. Zdvihněte brusnou desku (9) ze zpracovávané plochy, než elektrický nástroj vypnete.
8. Vyčkejte, než se vložený nástroj zastaví, než odložíte elektrický nástroj.

Po použití

1. Elektrický nástroj vypněte popsáním způsobem, odpojte ho od napájení proudem a nechte vychladnout.
2. Elektrický nástroj vyčistěte a proveďte údržbu způsobem, popsáním níže, a následně ho pečlivě uskladněte.

Čištění, údržba a opravy

Upozornění! Před zahájením veškerých prací na elektrickém nástroji sami (např. přeprava, montáž, vybavování, čištění, údržba) vytáhněte síťovou zástrčku ze zásuvky!

Čištění

- a) Udržujte ochranná zařízení, ventilační otvory a plášť motoru pokud možno bez prachu a nečistot.
- b) Otřete elektrický nástroj čistou utěrkou nebo ho vyfoukejte nízkým tlakem stlačeného vzduchu (max. 3 bar).
- c) Čištění elektrického nástroje provádějte přímo po každém použití.

d) Nepoužívejte žádné čisticí prostředky nebo rozpouštědla; mohly by poškodit plastové díly přístroje. Dbejte na to, aby se dovnitř přístroje nemohla dostat voda.

Výměna síťového přívodního vedení

Pokud dojde k poškození vedení pro síťovou přípojku tohoto elektrického nástroje, musí být vedení pro zamezení vzniku nebezpečí vyměněno výrobcem nebo jeho servisem nebo podobným způsobem kvalifikovanou osobou.

Údržba

Před a po každém použití elektrického nástroje a dílů příslušenství (např. vloženého nástroje) zkontrolujte, zda nejsou opotřebené nebo poškozené. Vyměňte je případně způsobem, popsáním v tomto návodu k obsluze, za nové. Respektujte přitom technické požadavky.

Brusná deska, kartáčový okraj

Nechte brusnou desku (9) a kartáčový okraj (10) při poškození nebo silném opotřebením vyměnit kvalifikovaného pracovníka za nové, stejného typu.

Výměna síťového přívodního vedení

Pokud dojde k poškození vedení pro síťovou přípojku tohoto elektrického nástroje, musí být vedení pro zamezení vzniku nebezpečí vyměněno výrobcem nebo jeho servisem nebo podobným způsobem kvalifikovanou osobou.

Upozornění! Uvnitř elektrického nástroje se nenachází díly, na kterých by mohl provádět údržbu uživatel! Nikdy elektrický nástroj neotvírejte! Pro důkladné práce údržby ho předejte kvalifikovanému odborníkovi!

Skladování a přeprava





1. Pokud elektrický nástroj nepoužíváte, uchovávejte ho na suchém, dobře větraném místě mimo dosah dětí, např. na vysoké skříni nebo na uzamčeném místě.
2. Uchovávejte elektrický nástroj, návod k obsluze, a příp. příslušenství podle možnosti společně v originálním obalu. Tak máte stále po ruce všechny informace a díly.
3. Elektrický nástroj vždy noste za madla.
4. K zamezení poškození při přepravě elektrický nástroj zabalte nebo použijte originální obal.
5. Chraňte elektrický nástroj před vibracemi a otřesy, zejména při přepravě ve vozidlech.

Odstranění závad

Domnělé chybné funkce, poruchy nebo poškození jsou často způsobeny z příčin, které mohou být odstraněny samotným uživatelem. Před kontaktováním specialisty proto elektrický nástroj zkontrolujte na základě níže uvedené tabulky. Většinou lze poruchy tímto způsobem snadno odstranit.

Porucha	Možná příčina	Řešení
1. Elektrický nástroj se nespouští	Přerušeno napájení proudem	Zkontrolujte napájení proudem připojením jiného elektrického nástroje
	Síťový kabel nebo zástrčka vadné	Kontrola elektrikářem
	Jiná elektrická závada elektrického nástroje	Kontrola elektrikářem
2. Elektrický nástroj nepracuje na plný výkon	Příliš dlouhý prodlužovací kabel a/nebo s příliš malým průřezem	Použijte prodlužovací kabel přípustné délky a/nebo průřezu
	Napájení proudem (např. generátor) má příliš nízké napětí	Elektrický nástroj připojte k vhodnému napájení proudem
3. Chybný pracovní výsledek	Vložený nástroj opotřebený	Nechte vložený nástroj vyměnit
	Brusná deska opotřebená	Nechte brusnou desku vyměnit
4. Silná prašnost	Kartáčový okraj opotřebený	Kartáčový okraj vyměňte
	Odsávání prachu není připojení/zapnuté	Odsávání prachu připojte / zapněte

Vysvetlenie symbolov na prístroji

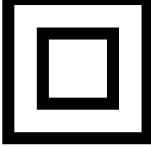
	<p>(SK)</p>	<p>Pozor! Nebezpečenstvo ohrozenia života, riziko zranenia alebo poškodenia náradia v prípade nedodržania pokynov!</p>
	<p>(SK)</p>	<p>Pred uvedením do prevádzky si prečítajte návod na obsluhu a bezpečnostné upozornenia a dodržiavajte ich!</p>
	<p>(SK)</p>	<p>Noste ochranné okuliare!</p>
	<p>(SK)</p>	<p>Noste ochranu sluchu!</p>
	<p>(SK)</p>	<p>Pri tvorbe prachu noste ochranu dýchania!</p>
	<p>(SK)</p>	<p>trieda ochrany II</p>

Úvod

VÝROBCA:

**scheppach Fabrikation von
Holzbearbeitungsmaschinen GmbH**
Günzburger Straße 69
D-89335 Ichenhausen

VÁŽENÝ ZÁKAZNÍK,

Želáme Vám veľa zábavy a úspechov pri práci s Vaším novým prístrojom.

POZNÁMKA,

V súlade s platnými zákonmi, ktoré sa týkajú zodpovednosti za výrobok, výrobca zariadenia nepreberá zodpovednosť za poškodenia výrobku alebo za škody spôsobené výrobkom, ku ktorým došlo z nasledujúcich dôvodov:

- nesprávnej manipulácie,
- nedodržania pokynov na obsluhu,
- opravy vykonanej treťou stranou, opravy nevykonanej v autorizovanom servise,
- montáže neoriginálnych dielcov alebo použitia neoriginálnych dielcov pri výmene,
- iného než špecifikované použitia,
- poruchy elektrického systému, ktorá bola spôsobená nedodržaním elektrických predpisov a predpisov VDE 0100, DIN 57113, VDE0113.

ODPORÚČAME:

Pred montážou a obsluhou tohto zariadenia si prečítajte kompletný text v návode na obsluhu. Pokyny na obsluhu sú určené na to, aby sa používateľ oboznámil s týmto zariadením a aby pri jeho použití využil všetky jeho možnosti v súlade s uvedenými odporučeniami. Tento návod na obsluhu obsahuje dôležité informácie o tom, ako vykonávať bezpečnú, profesionálnu a hospodárnu obsluhu stroja, ako zabrániť rizikám, ako ušetriť náklady na opravy, ako skrátiť časy prestojov a ako zvýšiť spoľahlivosť a predĺžiť prevádzkovú životnosť stroja. Okrem bezpečnostných predpisov uvedených v návode na obsluhu musíte dodržiavať tiež platné predpisy, týkajúce sa prevádzky stroja vo vašej krajine.

Uchovávajte návod na obsluhu stále v blízkosti stroja a uložte ho do plastového obalu, aby bol chránený pred nečistotami a vlhkosťou. Prečítajte si návod na obsluhu pred každým použitím stroja a dôkladne dodržiavajte v ňom uvedené informácie. Stroj môžu obsluhovať iba osoby, ktoré boli riadne preškolené v jeho obsluhu a ktoré boli riadne informované o rizikách spojených s jeho obsluhou. Pri obsluhu stroja musí byť splnený stanovený minimálny vek.

Nepreberáme ručenie za žiadne nehody alebo škody, ktoré vznikli nedodržaním tohto návodu a bezpečnostných upozornení.

Použitie v súlade s určením

Použitie tohto elektrického prístroja v súlade s použitím zahŕňa veľkoplošné brúsenie zasucha stien suchých stavieb na prípravu pred náterom alebo tapetovaním za použitia vhodných brúsnych listov.

Tento prístroj nie je vhodný na obrábanie malých plôch, rohov a hrán. Okrem toho nie je vhodný na obrusovanie tapiet a nesmie sa použiť na mokré brúsenie.

Elektrický prístroj sa nesmie použiť ako rozbrusovania ani hrubovacia brúska, nesmie sa používať na leštenie ani s drôtenými kefami. S týmto elektrickým prístrojom sa nesmú obrábať materiály obsahujúce azbest.

Elektrický prístroj je určený výlučne na súkromné účely a smie sa používať iba v súlade so svojim určením. Každé iné použitie presahujúce určenie je považované za používanie v rozpore s určením. Za škody z neho vzniknuté alebo poranenia akéhokoľvek druhu ručí používateľ/obsluha a nie výrobca.

Technické údaje

Menovité napätie:	230 V
Menovitá frekvencia:	50 Hz
Príkion:	710 W
Menovité otáčky (počet vibrácií) n:	700 - 1700 1/min
Veľkosť vretena:	M14
Priemer brúsnej dosky:	210 mm
Priemer brúsneho papiera:	225 mm
Trieda ochrany:	II
Hmotnosť:	ca. 4,5 kg
Hodnoty hluku:	
Hladina akustického tlaku L_{PA}:	78 dB(A)
Hladina akustického výkonu L_{WA}:	89 dB(A)
Labilita K	3 dB(A)
Vibrácie ruky – ramena:	
pri brúsení brúsnym listom a_n	2,28 m/s²
Labilita K	1,5 m/s²

Uvedená hodnota vibrácií ruky – ramena spočíva na brúsení brúsnym listom. Ostatné použitia môžu viesť k iným hodnotám.

Hodnoty hluku a vibrácií boli stanovené v súlade s normou EN 60745-1 a EN 60745-2-3.

Uvedená hodnota vibrácií bola meraná podľa normovanej skúšobnej metódy a môže sa použiť na porovnanie elektrického prístroja s iným prístrojom.

Uvedená hodnota vibrácií sa môže používať aj na počiatočné posúdenie vystavenia vibráciám.

Varovanie! V závislosti od toho, ako elektrický prístroj použijete, sa môžu skutočné hodnoty vibrácií odlišovať od uvedených!

Vykonajte opatrenia na ochranu proti zaťaženiám vibráciami!

Zohľadnite pritom celkový pracovný proces, teda aj okamihy, počas ktorých pracuje elektrický prístroj bez záťaže alebo je vypnutý!

Vhodné opatrenia, okrem iného, zahŕňajú aj pravidelnú údržbu a ošetrovanie elektrického prístroja a nastavcov prístroja, udržiavanie rúk v teple, pravidelné prestávky, ako aj dobré plánovanie pracovných procesov!

Všeobecné bezpečnostné upozornenia pre elektrické prístroje

Varovanie! Prečítajte si všetky bezpečnostné upozornenia a pokyny! Zanedbania pri dodržiavaní bezpečnostných upozornení a pokynov môžu spôsobiť zásah elektrickým prúdom, požiar a/alebo ťažké poranenia!

Všetky bezpečnostné upozornenia a pokyny uschovejte pre prípad neskoršieho použitia.

Pojem „elektrický prístroj“ použitý v bezpečnostných pokynoch sa vzťahuje na elektrické prístroje napájané zo siete (so sieťovým káblom) alebo na elektrické prístroje poháňané z akumulátora (bez sieťového kábla).

Bezpečnosť pracoviska

- a) **Pracovný priestor udržiavajte čistý a dobre osvetlený.** Neporiadok a neosvetlené pracovné priestory môžu viesť k úrazom.
- b) **Elektrické prístroje nepoužívajte vo výbušnom prostredí, v ktorom sa nachádzajú horľavé kvapaliny, plyny alebo prach.** Elektrické prístroje vytvárajú iskry, ktoré môžu zapáliť prach alebo výpary.
- c) **Deti a iné osoby držte v dostatočnej vzdialenosti od elektrického prístroja počas jeho používania.** Pri nepozornosti môžete stratiť kontrolu nad elektrickým prístrojom.

Elektrická bezpečnosť

- a) **Prípojná zástrčka prístroja musí byť kompatibilná so zásuvkou. Zástrčka sa nesmie nijako upravovať. Nepoužívajte adaptérové zástrčky spolu s uzemnenými elektrickými prístrojmi.** Neupravované zástrčky a vhodné zásuvky znižujú riziko zásahu elektrickým prúdom.
- b) **Vyhýbajte sa telesnému kontaktu s uzemnenými povrchmi, ako napr. rúr, kúrení, sporákov a chladničiek.** Keď je vaše telo uzemnené, hrozí zvýšené riziko zásahu elektrickým prúdom.
- c) **Elektrické prístroje držte mimo vlhkosti či dažďa.** Vniknutie vody do elektrického prístroja zvyšuje riziko zásahu elektrickým prúdom.
- d) **Nepoužívajte kábel na iné ako určené účely, na prenášanie elektrického prístroja, na jeho zavesenie alebo na vyťahovanie zástrčky zo zásuvky. Kábel chráňte pred vysokými teplotami, olejom, ostrými hranami alebo pohybujúcimi sa časťami prístroja. Poškodené alebo zamotané káble zvyšujú riziko zásahu elektrickým prúdom.**

e) **Ak s elektrickým prístrojom pracujete vonku, používajte len také predĺžovacie káble, ktoré sú schválené pre vonkajšie priestory.** Použitie predĺžovacieho kábla vhodného pre vonkajšie priestory znižuje riziko zásahu elektrickým prúdom.

f) **Ak sa nedá vyhnúť prevádzke elektrického prístroja vo vlhkom prostredí, používajte ochranný vypínač proti chybnému prúdu.** Používanie ochranného vypínača proti chybnému prúdu znižuje riziko zásahu elektrickým prúdom.

Bezpečnosť osôb

- a) **Buďte opatrní, dávajte pozor na to, čo robíte, a k práci s elektrickým prístrojom pristupujte uvážlivo. Elektrický prístroj nepoužívajte, ak ste unavení alebo ste pod vplyvom drog, alkoholu či liekov.** Jediná chvíľka nepozornosti pri používaní elektrického prístroja môže viesť k závažným poraneniam.
- b) **Noste osobný ochranný výstroj a vždy používajte ochranné okuliare.** Nosenie osobného ochranného výstroja, ako je protiprachová maska, protišmyková bezpečnostná obuv, ochranná prilba či ochrana sluchu, znižuje v závislosti od typu elektrického prístroja a jeho použitia riziko poranení.
- c) **Zabráňte neúmyselnému uvedeniu do prevádzky. Pred zdvihnutím alebo nosením sa uistite, že je elektrický prístroj vypnutý, predtým ako ho pripojíte k napájaniu prúdom a/alebo ku akumulátoru.** Ak máte pri prenášaní elektrického náradia prst na vypínači, alebo ak zapnutý elektrický prístroj pripojíte k napájaniu prúdom, môže dôjsť k úrazom.
- d) **Predtým ako elektrický prístroj zapnete, odstráňte nastavovacie nástroje alebo kľúče na skrutky.** Nástroj alebo kľúč, ktorý sa nachádza v otáčajúcej sa časti prístroja, môže viesť k poraneniam.
- e) **Vyhýbajte sa abnormálnemu držaniu tela. Zaistite si bezpečný postoj a vždy udržiavajte rovnováhu.** Vďaka tomu budete môcť elektrický prístroj lepšie kontrolovať pri neočakávaných situáciách.
- f) **Noste vhodný odev. Nenoste voľný odev ani šperky. Vlasy, odev a rukavice držte mimo dosahu pohybujúcich sa častí.** Voľný odev, šperky či dlhé vlasy môžu zachytiť pohybujúce sa časti.
- g) **Ak sa dajú namontovať zariadenia na odsávanie a zachytávanie prachu, uistite sa, že sú pripojené a správne sa používajú.** Použitie odsávania prachu znižuje riziká spôsobené prachom.

Používanie a ošetrovanie elektrického prístroja

- a) **Prístroj nepreťažujte. Pri práci používajte elektrický prístroj určený na daný účel.** Je lepšie a bezpečnejšie pracovať s vhodným elektrickým náradím v udávanom rozsahu výkonu.
- b) **Nepoužívajte elektrický prístroj s chybným vypínačom.** Elektrický prístroj, ktorý sa nedá zapnúť alebo vypnúť, je nebezpečný a musí sa opraviť.
- c) **Skôr ako vykonáte nastavenia prístroja, vymeníte časti príslušenstva alebo elektrický prístroj odložíte, vytiahnite zástrčku zo zásuvky a/alebo odoberiete akumulátor.** Toto bezpečnostné opatrenie zabráni neúmyselnému spusteniu elektrického prístroja.

- d) **Nepoužívané elektrické prístroje uschovávajte mimo dosahu detí. Elektrický prístroj nedovoľte používať osobám, ktoré s ním nie sú oboznámené alebo si neprečítali tieto inštrukcie.** Elektrické prístroje sú nebezpečné, ak ich používajú neskúsené osoby.
- e) **O svoje elektrické prístroje sa dôkladne starajte. Skontrolujte, či pohyblivé časti bezchybne fungujú a nie sú zablokované a či sú zlomené alebo natoľko poškodené diely, že by sa mohla negatívne ovplyvniť funkcia elektrického prístroja. Pred použitím elektrického prístroja dajte poškodené diely opraviť.** Príčinou mnohých úrazov je nesprávna údržba elektrických prístrojov.
- f) **Rezné nástroje udržiavajte ostré a čisté.** Starostlivo udržiavané rezné nástroje s ostrými reznými hranami sa menej zasekávajú a ľahšie sa vedú.
- g) **Elektrický prístroj, príslušenstvo, vložený nástroj atď. používajte v súlade s pokynmi. Zohľadnite pritom pracovné podmienky a vykonávanú činnosť.** Používanie elektrického náradia na iné ako predpísané používanie môže viesť k nebezpečným situáciám.

Servis

- a) **Elektrický prístroj nechajte opraviť len kvalifikovaným odborným personálom a len za použitia originálnych náhradných dielov.** Tým sa zabezpečí zachovanie bezpečnosti elektrického prístroja.

Bezpečnostné upozornenia pre všetky použitia – Spoločné bezpečnostné upozornenia k brúseniu, brúseniu brúsnym papierom, prácam s drôtenými kefami, lešteniu a rezaniu brúsnym kotúčom

- a) **Tento elektrický prístroj sa používa ako brúska s brúsnym papierom. Dodržiavajte všetky bezpečnostné upozornenia, pokyny, zobrazenia a údaje, ktoré získate spolu s prístrojom.** Ak sa nedodržia nasledujúce pokyny, môže dôjsť k zásahu elektrickým prúdom, požiaru a/alebo ťažkým poraneniam.
- b) **Tento elektrický prístroj nie je vhodný na brúsenie, práce s drôtenými kefami, leštenie a rezanie brúsnym kotúčom.** Použitia, na ktoré nie je elektrický prístroj určený, môžu spôsobiť ohrozenia a poranenia.
- c) **Nepoužívajte príslušenstvo, ktoré nebolo určené špeciálne pre tento elektrický prístroj a nebolo odporúčané výrobcom prístroja.** Iba preto, že na svoj elektrický prístroj môžete upevniť príslušenstvo, nezaručuje to jeho bezpečné použitie.
- d) **Povolené otáčky vloženého nástroja musia byť minimálne tak vysoké ako najvyššie otáčky uvedené na elektrickom prístroji.** Príslušenstvo, ktoré sa otáča rýchlejšie, ako je povolené, sa môže porušiť a odletieť.
- e) **Vonkajší priemer a výkon vloženého nástroja musia zodpovedať údajom elektrického prístroja.** Vonkajší priemer a výkon vloženého nástroja musia zodpovedať údajom elektrického prístroja
- f) **Brúsne kotúče, príruby, brúsne tanierne alebo iné príslušenstvo musia byť presne zosúladené s vretenom brúsneho kotúča elektrického prístroja.** Vložené nástroje, ktoré nie sú presne zosúladené s vretenom brúsneho kotúča elektrického prístroja, sa otáčajú nerovnomerne, veľmi silno vibrujú a môžu viesť k strate kontroly.

- g) **Nepoužívajte poškodené vložené nástroje. Pred každým použitím vložených nástrojov skontrolujte pri brúsných kotúčoch odlupovanie a trhliny, pri brúsných tanieroch trhliny, opotrebovanie alebo silné odery, pri drôtených kefách uvoľnené alebo prerušené drôty. Ak elektrický prístroj alebo vložený nástroj spadne, skontrolujte, či nie je poškodený, alebo použite nepoškodený vložený nástroj. Ak ste vložený nástroj skontrolovali a nasadili, zdržiavajte sa vy i osoby nachádzajúce sa v blízkosti mimo oblasti rotujúceho vloženého nástroja a prístroj nechajte jednu minútu bežať s najvyššími otáčkami.** Poškodené vložené nástroje sa najčastejšie zlomia práve v čase testovania.
- h) **Noste osobný ochranný výstroj. V závislosti od použitia noste plnú ochranu tváre, ochranu očí alebo ochranné okuliare. Ak je to potrebné, noste masku proti prachu, ochranu sluchu, ochranné rukavice alebo špeciálnu zásteru, ktorá udržiava malé častice vznikajúce pri brúsení a častice materiálu v bezpečnej vzdialenosti od vašej osoby.** Oči musia byť chránené pred poletujúcimi cudzími telesami, ktoré vznikajú pri rôznych používaníach. Maska proti prachu alebo maska na ochranu dýchania musia filtrovať prach vznikajúci pri používaní. Ak ste dlhý čas vystavení veľkému huku, môžete utrpieť stratu sluchu.
- i) **Dbajte na bezpečný odstup ostatných osôb od vašej pracovnej oblasti. Každá osoba, ktorá vstúpi do pracovnej oblasti, musí nosiť osobný ochranný výstroj.** Odlomené kusy obrobku alebo zlomených vložených nástrojov môžu odletieť a aj mimo bezprostrednej pracovnej oblasti spôsobiť poranenia.
- j) **Prístroj držte len za izolované plochy rukoväte, ak vykonávate práce, pri ktorých by vložený nástroj mohol naraziť na skryté elektrické vedenia alebo na samotný sieťový kábel.** Pri kontakte s vedením, ktoré je pod napätím, sa môžu pod napätie dostať aj kovové časti prístroja, čo vedie k zásahu elektrickým prúdom.
- k) **Sieťový kábel udržiavajte mimo otáčajúcich sa vložených nástrojov.** Ak stratíte kontrolu nad prístrojom, môže sa sieťový kábel prerušiť alebo zachytiť a vaše ruky alebo rameno sa môžu dostať do otáčajúceho sa vloženého nástroja.
- l) **Elektrický prístroj nikdy neodkladajte predtým, ako sa vložený nástroj úplne zastaví.** Otáčajúci sa vložený nástroj sa môže dostať do kontaktu s odkladacou plochou, čím by ste mohli stratiť kontrolu nad elektrickým prístrojom.
- m) **Elektrický prístroj nikdy nenechajte bežať počas toho, ako ho prenášate.** Váš odev by sa mohol pri náhodnom kontakte zachytiť otáčajúcim sa vloženým nástrojom a vložený nástroj by mohol vniknúť do vášho tela.
- n) **Pravidelne čistite vetráciu štrbinu svojho elektrického prístroja.** Motorový ventilátor vtáhuje do telesa prach a nadmerné nahromadenie kovového prášku môže zapríčiniť nebezpečenstvá vychádzajúce z elektrického systému.
- o) **Elektrický prístroj nepoužívajte v blízkosti horľavých materiálov.** Iskry by mohli tieto materiály zapáliť.

p) **Nepoužívajte vložené nástroje, ktoré si vyžadujú tekuté chladivo.** Použitie vody alebo iných tekutých chladív môže viesť k zásahu elektrickým prúdom.

Ďalšie bezpečnostné upozornenia pre všetky použitia – Spätný náraz a príslušné bezpečnostné upozornenia

Náraz je náhla reakcia v dôsledku zaseknutého alebo blokovaného otáčajúceho sa vloženého nástroja ako brúsny kotúč, brúsny tanier, drôtená kefa atď. Zaseknutie alebo blokovanie vedie k zastaveniu rotujúceho vloženého nástroja. Tým sa zrýchli nekontrolovaný elektrický prístroj proti smeru otáčania vloženého nástroja na mieste blokovania.

Ak sa napr. brúsny kotúč v obrobku zasekol alebo zablokoval, môže sa hrana brúsneho kotúča, ktorá zasahuje do obrobku, zachytiť, a tým sa môže brúsny kotúč vylomit' alebo spôsobiť spätý náraz. Brúsny kotúč sa potom pohybuje k osobe obsluhy alebo od nej, v závislosti od smeru otáčania kotúča na mieste blokovania. Tu sa môžu takisto zlomiť brúsne kotúče.

Spätý náraz je dôsledkom nesprávneho alebo chybného používania elektrického prístroja.

Je možné sa mu vyhnúť prostredníctvom vhodných opatrení uvedených v nasledujúcom popise.

a) **Elektrický prístroj držte pevne a vaše telo a rama uveďte do polohy, v ktorej môžete zachytiť sily spätého nárazu. Ak je k dispozícii, používajte vždy prídavnú rukoväť, aby ste mali čo najväčšiu kontrolu nad silami spätého nárazu alebo reakčnými momentmi pri rozbehu.** Osoba obsluhy môže prostredníctvom vhodných opatrení ovládať sily spätého nárazu a reakčné sily.

b) **Nikdy neumiestňujte ruku do blízkosti otáčajúcich sa vložených nástrojov.** Vložený nástroj sa môže pri spätom náraze pohybovať cez vašu ruku.

c) **Vyhýbajte sa so svojím telom oblasti, do ktorej sa elektrický prístroj pohybuje pri spätom náraze.** Spätý náraz poháňa elektrický prístroj do protichodného smeru k pohybu brúsneho kotúča na mieste blokovania.

d) V oblasti rohov, ostrých hrán atď. pracujte vždy s mimoriadnou opatrnosťou. Zabráňte tomu, aby sa vložený nástroj odrazil od obrobku a aby sa zasekol. Rotujúci vložený nástroj má pri rohoch, ostrých hranách alebo pri odraze sklon k zaseknutiu. Toto spôsobuje stratu kontroly alebo spätý náraz.

e) **Nepoužívajte reťazový kotúč ani ozubený pílový kotúč.** Takéto vložené nástroje spôsobujú často spätý náraz alebo stratu kontroly nad elektrickým prístrojom.

Dodatočné bezpečnostné upozornenia k brúseniu brúsnym papierom – Špeciálne bezpečnostné upozornenia k brúseniu brúsnym papierom

a) **Nepoužívajte predimenzované brúsne listy, postupujte podľa údajov k veľkosti brúsneho listu od výrobcu.** Brúsne listy, ktoré vyčnievajú nad brúsny tanier, môžu spôsobiť poranenia, napr. blokovanie, roztrhnutie brúsnych listov alebo môžu viesť k spätému nárazu.

Dodatočné bezpečnostné upozornenia

a) Pri prácach pripojte na dodaný adaptér odsávač prachu.

b) Pozor! Prach z brúsenia sa nesmie dostať do blízkosti ohňa, prachy môžu byť výbušné.

c) Ak vykonávate brúsenie, obzvlášť pri prácach nad hlavou a pri obrábaní kritických materiálov, neustále nosite ochranné okuliare a masku proti prachu! Pri brúsení určitých materiálov (napr. farieb s obsahom olova, mnohých druhov dreva a kovu) vznikajú škodlivé alebo jedovaté prachy. Kontakt alebo vdychnutie týchto prachov môže predstavovať ohrozenie pre osobu obsluhy alebo osoby nachádzajúce sa v blízkosti.

Upozornenia k vibrácii a vývinu hluku

Vývin hluku a vibrácie obmedzte na minimum!

1. Používajte iba bezchybné elektrické prístroje.

2. Elektrický prístroj pravidelne čistite a vykonávajte jeho údržbu.

3. Svoj spôsob práce prispôbte elektrickému prístroju.

4. Elektrický prístroj nepreťažujte.

5. V prípade potreby nechajte elektrický prístroj prekontrolovať.

6. Ak sa elektrický prístroj nepoužíva, vypnite ho.

Zostatkové riziká

Aj keď tento elektrický prístroj používate podľa predpisov, vždy existujú zostatkové riziká. V súvislosti s konštrukciou a vyhotovením tohto elektrického prístroja sa môžu vyskytnúť nasledujúce nebezpečenstvá:

a) Poškodenia zdravia, ktoré vznikajú na základe vibrácií ruky – ramena, ak sa prístroj používa dlhší čas alebo ak sa obsluhuje v rozpore s určením, alebo sa vykonáva údržba v rozpore s predpismi.

b) Poranenia a vecné škody spôsobené odstrednením vložených nástrojov, ktoré boli pri náhlom poškodení, opotrebovaní alebo umiestnení v rozpore s predpismi nečakane odstrednené z/od elektrického prístroja.

c) Popáleniny a rezné poranenia, ak sa vložené nástroje priamo po použití dostali kontaktu s holou rukou.

Varovanie! Tento elektrický prístroj vytvára počas prevádzky elektromagnetické pole. Toto pole môže za určitých okolností ovplyvniť aktívne alebo pasívne implantáty. Na zníženie nebezpečenstva závažných alebo smrteľných poranení odporúčame osobám s implantátmi prekonzultovať situáciu so svojím lekárom a výrobcom implantátu ešte predtým, ako začnú obsluhovať elektrický prístroj.

Opis prístroja a rozsah dodávky

Opis prístroja (obr. 1)

Opis prístroja sa vzťahuje na ilustrácie na začiatku tohto návodu na obsluhu.

1. Uchopovacia plocha
2. Hlavná rukoväť
3. Zapínač/vypínač
4. Pripájacie hrdlo s prevlečnou maticou
5. Sieťový kábel
6. Nastavovacie koliesko na predvoľbu otáčok
7. Vetracie otvory
8. Flexibilná brúsna hlava
9. Brúsna doska
10. Kefový okraj
11. Nasávací hadica
12. Hadicový adaptér
13. Brúsny list
14. LED svetlo

Rozsah dodávky (obr. 1)

- 1 suchá brúska na steny
- 1 nasávací hadica (11)
- 2 hadicový adaptér (12)
- 6 brúsnych listov (13) (rôzna zrnitosť)

Pred uvedením do prevádzky

Vybalenie

1. Otvorte obal a opatrne vyberte elektrický prístroj.
2. Odstráňte obalový materiál a obalové a prepravné poistky (ak sú použité).
3. Prekontrolujte, či je rozsah dodávky úplný a elektrický prístroj, ako aj diely príslušenstva skontrolujte ohľadom poškodení pri preprave.

Upozornenie: Elektrický prístroj neuvádzajte do prevádzky, ak zistíte, že diely chýbajú alebo sú poškodené. V tomto prípade sa obráťte na predajcu, u ktorého ste tento elektrický prístroj zakúpili.

4. Obal podľa možnosti uschovajte až do uplynutia záručnej doby. Obal následne ekologicky zlikvidujte tým, že ho odovzdáte do recyklačného systému.

VAROVANIE

Elektrický prístroj a obalové materiály nie sú hračkami pre deti! Deti sa nesmú hrať s plastovými vreckami, fóliami a malými dielmi! Existuje nebezpečenstvo prehltnutia a zadusení!

Inštalácia

- Sklopte dokopy predný a zadný diel (obr. 2) a utiahnite maticu skrutky. (obr. 3).
- Prídavnú rukoväť nasuňte na koniec stroja. A potom otáčajte maticou skrutky na konci stroja na utiahnutie. (obr. 4)

Brúsny papier

Výber

1. Zrnitosť brúsneho papiera je uvedená na zadnej strane. Čím menšie je uvedené číslo, tým väčšia je zrnitosť.

2. Používajte brúsny papier s hrubým zrnom na hrubé brúsne práce a brúsny papier s jemným zrnom na koncovú úpravu. Odporúčania hodné sú brúsne papiere s oxidom hlinitým, karbidom kremičitým alebo ostatnými syntetickými brusivami.
3. Začnite s hrubou zrnitosťou a skončite s najjemnejšou zrnitosťou, ak máte na výber brúsne papiere s rôznymi zrnitosťami, aby ste docielili dobrý, resp. hladký výsledok brúsenia.

Pripevnenie a výmena

Brúsny papier (13) pripevnite pomocou mechanizmu suchého zipsu na brúsnu dosku (9).

1. Brúsny papier (13) na brúsnej doske (9) vyrovnajte a rovnomerne ho pritlačte.
2. Brúsny papier (13) z brúsnej dosky (9) stiahnite, aby ste ho vymenili za nový/iný (obr. 5).

Odsávanie prachu

Varovanie! Napr. pri spracovávaní olovnatého náteru môžu vzniknúť škodlivé/jedovaté plyny. Tieto predstavujú nebezpečenstvo nielen pre používateľa, ale aj pre osoby nachádzajúce sa v blízkosti! Tento elektrický prístroj preto používajte iba so zariadením na odsávanie prachu a dodatočne seba a ostatné osoby v pracovnej oblasti chráňte vhodnými osobnými ochrannými prostriedkami!

Pri práci s týmto elektrickým prístrojom vzniká veľa prachu. Odsávanie prachu je veľmi užitočné, aby ste vašu pracovnú oblasť udržali čistú. Odsávacie zariadenie alebo vysávač je možné spojiť s odsávacou hadicou (11), ktorá sa pripája na prípojku na odsávanie prachu.

1. Vyrovnajte výstupok na konci hadice na adaptéri nasávacej hadice (12) (obr. 3), koniec zasuňte dovnútra a zaistíte ho otočením doprava (obr. 7).
2. Odsávací adaptér prachu spojte s vhodným zariadením na odsávanie prachu, ako napr. s vysávačom (obr. 8).

Upozornenie: Uistite sa, či je vysávač vhodný na použitie s elektrickým prístrojom.

Kefový okraj

Brúsna hlava tohto elektrického prístroja je obklopená kefovým okrajom (10). Tento poskytuje dve výhody:

- a) Kefový okraj (10) prečnieva cez brúsnu dosku (9) a ako prvý prilieha na plochu, ktorá sa má opracovať. Brúsna doska sa tak nasmeruje paralelne s pracovnou plochou predtým, ako sa vložený nástroj dostane do kontaktu s plochou, ktorá sa má opracovať. Zabráni sa tak kosákovitým priehlbínam vytváraným okrajom brúsneho kotúča.
- b) Kefový okraj (10) okrem toho zabraňuje nadmernému vzniku prachu. Prostredníctvom štetín sa prach vznikajúci pri brúsení neodvádza smerom von, ale zlikviduje sa pomocou odsávacieho systému. Pred každou prácou s týmto elektrickým prístrojom zabezpečte, aby bol kefový okraj (10) neporušený. Nechajte ho vymeniť, ak zistíte poškodenia alebo opotrebovanie.

Pripojenie na napájanie prúdom

1. Zaisťte, aby bol elektrický prístroj vypnutý. Pred pripojením na napájanie prúdom vždy najskôr prepnite zapínač/vypínač (3) do vypnutej polohy.
2. Sieťovú zástrčku zastrčte do zásuvky nainštalovanej podľa predpisov, ktorá zodpovedá príslušným požiadavkám podľa technických údajov.
3. Váš elektrický prístroj je teraz pripravený na prevádzku.

Obsluha

Počet vibrácií

Pred začiatkom práce nastavte počet vibrácií vhodný pre použitie. Používajte nižší počet vibrácií pre hrubé brúsne práce, pre jemné práce počet vibrácií zvýšte.

1. Počet vibrácií nastavte otáčaním nastavovacieho kolieska (6). Otáčajte ním doprava, aby ste počet vibrácií znížili (obr. 9).
2. Otáčajte ním doľava, aby ste počet vibrácií zvýšili (obr. 10).

Zapnutie/vypnutie

Zapnutie:

Stlačte zapínač/vypínač (3)

Nepretržitá prevádzka: (obr. 11)

Zapínač/vypínač (3) zaisťte zaistovacím tlačidlom (a).

Vypnutie:

Krátko stlačte zapínač/vypínač (3).

Upozornenie: Vložený nástroj sa po vypnutí otáča zotrvačnosťou. Počkajte, dokým sa vložený nástroj nezastaví predtým, ako elektrický prístroj odložíte.

Brúsenie

1. Pripevnite vhodný brúsny list (13) a zvolte vhodné otáčky.
2. Elektrický prístroj pevne držte za uchopovacie plochy (1, 2) a zapnite ho ako je opísané.
3. Počkajte, dokým vložený nástroj nedosiahne svoju plnú pracovnú rýchlosť.
4. Brúsnu dosku (9) vedte čo najparalelnejšie so stenou a túto najskôr priložte kefovým okrajom (10) na plochu, ktorá sa má opracovať.
5. Vyvíňte mierny tlak na brúsnu hlavu (8), aby ste vložený nástroj prisunuli k ploche, ktorá sa má opracovať.
6. Elektrickým prístrojom pohybujte rovnomernými pohybmi po ploche.

Upozornenie: Elektrický prístroj nedržte príliš dlho na jednom mieste, aby ste zabránili nerovnomerným výsledkom brúsenia.

7. Pred vypnutím elektrického prístroja zdvihnite brúsnu dosku (9) z plochy, ktorá sa má opracovať.

8. Počkajte, dokým sa vložený nástroj nezastaví predtým, ako elektrický prístroj odložíte.

Po použití

1. Elektrický prístroj vypnite ako je opísané, odpojte ho od napájania prúdom a nechajte ho vychladnúť.

2. Vykonajte čistenie a údržbu elektrického prístroja ako je opísané dole a následne ho starostlivo uskladnite.

Čistenie, údržba a oprava

Varovanie! Pred všetkými prácami na samotnom elektrickom prístroji (napr. preprava, nastavenie, prestrojenie, čistenie a údržba) vytiahnite sieťovú zástrčku zo zásuvky!

Čistenie

- a) Ochranné zariadenia, vetracie otvory a teleso motora udržiavajte podľa možností bez prachu a nečistôt.
- b) Elektrický prístroj čistite čistou handričkou alebo ho vyfúkajte stlačeným vzduchom pri nízkom tlaku (max. 3 bary).
- c) Elektrický prístroj čistite hneď po každom použití.
- d) Nepoužívajte čistiace prostriedky ani rozpúšťadlá, pretože tieto by mohli poškodiť plastové diely prístroja. Dbajte na to, aby sa do vnútra prístroja nedostala žiadna voda.

Výmena sieťového prívodu

Ak je sieťový prívod tohto elektrického prístroja poškodený, musí ho výrobca alebo jeho zákazník servis alebo podobne kvalifikovaná osoba vymeniť, aby sa zabránilo ohrozeniam.

Údržba

Elektrický prístroj a diely príslušenstva (napr. vložené nástroje) pred každým a po každom použití prekontrolujte ohľadne opotrebovania a poškodení. Tieto v prípade potreby podľa opisu v tomto návode na obsluhu vymeňte za nové. Zohľadnite pritom technické požiadavky.

Brúsna doska, kefový okraj

Brúsnu dosku (9) a kefový okraj (10) nechajte pri poškodeniach alebo silnom opotrebovaní vymeniť kvalifikovaným odborníkom za nové diely rovnakého typu.

Výmena sieťového prívodu

Ak je sieťový prívod tohto elektrického prístroja poškodený, musí ho výrobca alebo jeho zákazník servis alebo podobne kvalifikovaná osoba vymeniť, aby sa zabránilo ohrozeniam.

Varovanie! Vo vnútornom priestore elektrického prístroja sa nenachádzajú žiadne diely, ktorých údržbu by mohol vykonať používateľ! Nikdy elektrický prístroj neotvárajte! V prípade potreby vykonania údržbových prác ho odovzdajte kvalifikovanému odborníkovi!

Skladovanie a preprava

1. Pri nepoužívaní skladujte elektrický prístroj na suchom, dobre vetranom mieste mimo dosahu detí, napr. na vysokej skrini alebo na uzamknutom mieste.
2. Elektrický prístroj, návod na obsluhu a prípadne príslušenstvo skladujte podľa možnosti v originálnom obale. Tak máte neustále poruke všetky informácie a diely.
3. Elektrický prístroj noste vždy za rukoväťe.
4. Elektrický prístroj zabaľte alebo použite originálny obal, aby sa zamedzilo prepravným škodám.
5. Elektrický prístroj chráňte pred vibráciami a otrasmi, predovšetkým pri preprave vo vozidlách.

Odstraňovanie chýb

Zdanlivé chybné funkcie, poruchy alebo poškodenia často súvisia s príčinami, ktoré dokáže odstrániť samotný používateľ. Elektrický prístroj preto pred kontaktovaním odborníka prekontrolujte podľa nižšie uvedenej tabuľky. Poruchy je vo väčšine prípadov možné odstrániť rýchlo.

Porucha	Možná príčina	Náprava
1. Elektrický prístroj neštartuje	Prerušené napájanie prúdom	Napájanie prúdom skontrolujte pripojením iného elektrického prístroja
	Chybný sieťový kábel alebo zástrčka	Kontrola odborným elektrikárom
	Iná elektrická chyba elektrického prístroja	Kontrola odborným elektrikárom
2. Elektrický prístroj nemá plný výkon	Predlžovací kábel je príliš dlhý a/alebo má príliš malý prierez	Použite predlžovací kábel s prípustnou dĺžkou a/alebo prierezom
	Napájanie prúdom (napr. generátor) má príliš nízke napätie	Elektrický prístroj pripojte na vhodné napájanie prúdom
3. Zlý výsledok práce	Opotrebovaný vložený nástroj	Vložený nástroj nechajte vymeniť
	Opotrebovaná brúsna doska	Brúsnu dosku nechajte vymeniť
4. Silné vytváranie prachu	Opotrebovaný kefový okraj	Vymeňte kefový okraj
	Nepripojené/nezapnuté odsávanie prachu	Pripojte/zapnite odsávanie prachu

Symbolien selitykset laitteen

	<p>(FI)</p>	<p>Varoitus! mahdollinen kyseessä ei noudateta hengenvaarassa, vamman tai työkalu!</p>
	<p>(FI)</p>	<p>„Varoitus – Tapaturmavaaran vähentämiseksi lue käyttöohje“</p>
	<p>(FI)</p>	<p>Käytä suojalaseja.</p>
	<p>(FI)</p>	<p>Käytä kuulosuojuksia.</p>
	<p>(FI)</p>	<p>Käytä pölynaamaria.</p>
	<p>(FI)</p>	<p>Suojaluokka II</p>

Johdanto

VALMISTAJA

scheppach

Fabrikation von Holzbearbeitungsmaschinen GmbH
Günzburger Straße 69
D-89335 Ichenhausen

ARVOISA ASIAKKAAMME,

Toivomme, että uusi scheppach-sahasi palvelee Sinua hyvin työssäsi.

HUOM:

Tämän laitteen valmistaja ei vastaa vioista tai virheistä, jotka johtuvat seuraavista syistä:

- väärästä tai epäasiallisesta käytöstä
- ei oie noudatettu käyttöohjetta, eikä käytetty tervettä järkeä
- korjauksista, jotka kolmas, ei valtuutettu ammattimies on tehnyt
- kun laitteeseen on asennettu tai vaihdettu osia, jotka eivät ole alkuperäisiä scheppach-osia
- määräysten vastainen käyttö
- sähkömääräysten ja VDE-määräysten 0100, DIN 57113/ VDE0113 noudattamatta jättämisestä.

Suosittellemme

että luet käyttöohjeen kokonaan ja huolellisesti, ennen ~ kuin otat koneen käyttöön.

Käyttöohjeen avulla opit tuntemaan työkoneesi, jolloin se palvelee parhaalla mahdollisella tavalla eri käyttösovelluksissa.

Käyttöohje sisältää monia tärkeitä ohjeita siitä, kuinka konetta käytetään turvallisesti, ammattitaitoisesti ja taloudellisesti sekä siitä, kuinka vältät vaaratilanteet, säästät korjauskustannuksissa, vähennät seisonta-aikoja ja lisäät koneen käyttöikä ja huoltovälejä.

Käyttöohjeen turvaohjeiden lisäksi sinun on tutustuttava suomalaisiin työturvallisuusmääräyksiin.

Käyttöohje täytyy aina pitää lähellä sahaa. Jokaisen konetta käyttävän on ensin tutustuttava käyttöohjeeseen huolellisesti. Vain ne henkilöt, joita on opastettu koneen käyttöön, saavat työskennellä koneella. Pidä mielessäsi koneen käytön vaatima vähimmäisikä.

Tämän käyttöohjeen turvaohjeiden ja suomalaisten työturvallisuusmääräysten lisäksi on hyvä tutustua ammattitekniisiin sääntöihin, jotka koskevat puuntyöstökoneita.

Määräystenmukainen käyttö

Tämän sähkötyökalun määräystenmukainen käyttö sisältää suuripintaisten kipsilevyjen kuivahionnan sopivilla hiomalaikoilla ennen kipsilevyjen maalausta tai tapetointia. Tämä sähkötyökalu ei sovellu pienten pintojen ja kulmien ja reunojen käsittelyyn. Se ei myöskään sovellu tapettien pois hiomiseen eikä sitä saa käyttää märkähiontaan.

Sähkötyökalua ei saa käyttää katkaisu- tai rouhintahiomakoneena, kiillotuskoneena tai yhdessä teräsharjojen kanssa. Tällä sähkötyökalulla ei saa työstää asbestia sisältäviä materiaaleja.

Tämä sähkötyökalu on tarkoitettu vain yksityiseen kotitalouskäyttöön, ja sitä saa käyttää vain sille määritettyyn käyttötarkoitukseen. Kaikki muunlainen käyttö katsotaan määräystenvastaiseksi käytöksi. Kaikista näin syntyneistä vahingoista ja tapaturmista vastaa käyttäjä, ei valmistaja.

Tekniset tiedot

Nimellisjännite:	230 V
Nimellistaajuus:	50 Hz
Tehontarve:	710 W
Nimelliskierros-luku (värähtelynopeus) n:	700 - 1700 1/min
Karan koko:	M14
Hiomalevyn halkaisija:	210 mm
Hiomapaperin halkaisija:	225 mm
Suojausluokka:	II
Paino	ca. 4,5 kg
Meluarvot:	
Äänenpainetaso LPA.:	78 dB(A)
Äänitehotaso LWA.:	89 dB(A)
Epävarmuus K	3 dB(A)
Käsiin kohdistuva värinä:	
hiottaessa hiomalaikalla a_h	2,28 m/s²
Epävarmuus K:	1,5 m/s²

Ilmoitettu käsiin kohdistuvan värinän arvo perustuu hiomiseen hiomalaikalla. Muussa käytössä voi esiintyä toisenlaisia arvoja.

Melu- ja värinäarvot on määritetty standardien EN 60745-1 ja EN 60745-2-3 mukaisesti.

Ilmoitettu värinäarvo on mitattu standardin mukaisella testimenettelyllä ja sitä voidaan käyttää vertailuarvona vertailussa toisiin sähkötyökaluihin.

Ilmoitettua värinäarvoa voidaan käyttää myös alustavaan arviointiin.

Varoitus! Sähkötyökalun käyttösovelluksesta riippuen tosiasialliset värinäarvot voivat poiketa ilmoitettua arvoista!

Ryhdy soveltuviin toimenpiteisiin suojautuaksesi värinältä!

Huomioi tällöin koko työprosessi, myös ajankohdat, jolloin sähkötyökalu toimii ilman kuormaa tai on pois kytkettynä!

Sopivia toimenpiteitä ovat muiden muassa sähkötyökalun ja lisätyökalujen säännöllinen huolto ja hoito, käsien pitäminen lämpiminä, säännölliset tauot ja työprosessin hyvä suunnittelu!

Sähkötyökalujen yleiset turvallisuusohjeet

Varoitus! Lue kaikki turvallisuusohjeet ja ohjeet! Laininlyönnit turvallisuusohjeiden ja muiden ohjeiden noudattamisessa voivat aiheuttaa sähköiskun, tulipalon ja/tai vakavia vammoja!

Lue kaikki turvallisuusohjeet ja ohjeet ennen työn aloittamista varmistaaksesi sujuvan ja turvallisen työskentelyn.

Turvallisuusohjeissa käytetty termi "sähkötyökalu" tarkoittaa verkkovirralla toimivia sähkötyökaluja (joissa on verkkojohto) ja akkukäyttöisiä sähkötyökaluja (ilman verkkojohtoa).

Työpaikan turvallisuus

a) Pidä työpaikka siistinä ja hyvin valaistuna.

Epäjärjestys tai huono/puutteva valaistus työalueilla voi aiheuttaa onnettomuuksia.

b) Älä työskentele sähkötyökalulla räjähdysvaarallisessa ympäristössä, jossa on palavia nesteitä, kaasuja tai pölyjä. Sähkötyökalut muodostavat kipinöitä, jotka voivat sytyttää pölyn tai höyryt.

c) Pidä lapset ja muut henkilöt loitolla sähkötyökalusta, kun käytät sitä. Jos olet työskentelyn aikana epävakaa asennossa, voit menettää sähkötyökalun hallinnan.

Sähköturvallisuus

a) Sähkötyökalun liitäntäpistokkeen täytyy sopia pistorasiaan. Pistoketta ei saa muuttaa millään tavalla. Älä käytä mitään sovitinpistoketta yhdessä suojamaadoitettujen sähkötyökalujen kanssa. Kun pistoketta ei muunnella ja se sopii pistorasiaan, sähköiskun vaara on pienempi.

b) Vältä vartalon kosketusta maadoite tuihin pintoihin, kuten putkiin, lä mittimiin, uuneihin ja jääkaappeihin. Sähköiskun vaara kasvaa, kun vartalosi on maadoitettu.

c) Pidä sähkötyökalu loitolla sateesta tai kosteudesta. Jos sähkötyökaluun pääsee vettä, sähköiskun vaara kasvaa.

d) Älä käytä johtoa väärin esim. sähkötyökalun kantamiseen ja ripustamiseen, äläkä irrota pistoketta pistorasiasta vetämällä johdosta. Pidä johto loitolla kuumuudesta, öljystä, terävistä reunoista tai liikkuvista laitteen osista. Kun johto on vioittunut tai kierteellä, sähköiskun vaara on suurempi.

e) Kun käytät sähkötyökalua ulkona, käytä vain selkeästä jatkojohtoa, joka on hyväksytty ulkokäyttöön. Ulkokäyttöön hyväksytyt jatkojohdon käyttäminen vähentää sähköiskun vaaraa.

f) Jos sähkötyökalun käyttöä kosteassa ympäristössä ei voi välttää, käytä vikavirtasuojakytkintä. Vikavirtasuojakytkimen käyttö vähentää sähköiskun vaaraa.

Ihmisten turvallisuus

a) Ole tarkkaavainen, toimi varovaisesti ja menettele järkevasti sähkötyökalua käyttäessäsi. Älä käytä sähkötyökalua, jos olet väsynyt tai jos olet huumaaavien aineiden, alkoholin tai lääkkeiden vaikutuksen alaisena. Huomion herpaantuminen hetkessä sähkötyökalua käytettäessä voi johtaa vakaviin vammautumisiin.

b) Käytä henkilökohtaista suojavarustusta ja aina suojalaseja. Henkilökohtaisen suojavarustuksen, kuten pölynaamarin, liukuestekenkien, suojakypärän tai kuulosuojaimien käyttö sähkötyökalulla tehtävistä töistä riippuen vähentää vammautumisvaaraa.

c) Estä tahaton käyttöönotto. Varmista, että sähkötyökalu on kytketty pois ennen kuin kytket virransyötön ja/tai akun päälle, ennen kuin otat laitteen käteesi tai alat kantaa sitä. Jos sähkötyökalua kantaessasi pidät sormiasi kytkimellä tai sähkötyökalu on kytkettynä päälle-asentoon, kun se kytketään virransyöttöön seurauksena voi olla onnettomuuksia.

d) Poista säätötyökalut tai ruuvimeisselit ennen kuin kytket sähkötyökalun päälle. Pyörivässä laitteen osassa oleva työkalu tai avain voi aiheuttaa vammoja.

e) Vältä epänormaaleja vartalon asentoja. Varmista, että seisot tukevasti ja säilytät aina tasapainon. Näin pidät sähkötyökalun paremmin hallinnassa myös odottamattomissa tilanteissa.

f) Käytä sopivia vaatteita. Älä pidä ylläsi liian väljiä vaatteita tai koruja. Pidä hiuksesi, vaatteesi ja käsineesi loitolla liikkuvista osista. Löysät vaatteet, korut tai pitkät hiukset voivat jäädä kiinni liikkuviin osiin.

g) Jos pölynimu- ja -keräyslaitteet voidaan asentaa, varmista, että ne on liitetty ja niitä käytetään oikein. Pölynimulaitteen käytöllä voidaan vähentää pölystä aiheutuvia vaaroja.

Sähkötyökalun käyttö ja käsittely

a) Älä ylikuormita laitetta. Käytä työssä sitä varten tarkoitettua sähkötyökalua. Sopivalla sähkötyökalulla työskentelet paremmin ja turvallisemmin ilmoitetulla tehoalueella.

b) Älä käytä sähkötyökalua, jonka kytkin on viallinen. Sähkötyökalu, jota ei voi kytkeä asianmukaisesti pois päältä, on vaarallinen ja se täytyy korjata.

c) Vedä pistoke irti pistorasiasta ja/tai poista akku ennen kuin alat säätää laitetta, vaihtaa lisävarusteita tai laitat sähkötyökalun pois. Nämä varotoimenpiteet estävät sähkötyökalun tahattoman käynnistymisen.

d) Säilytä käyttämättömiä sähkötyökaluja lasten ulottumattomissa. Älä anna sähkötyökalua sellaisten ihmisten käyttöön, jotka eivät ole perehtyneet siihen tai jotka eivät ole lukeneet näitä ohjeita. Kokemattomien henkilöiden käytössä sähkötyökalut ovat vaarallisia.

e) Hoida sähkötyökaluja huolellisesti. Tarkasta, että liikkuvat osat toimivat moitteettomasti ja jumittumatta ja etteivät osat ole murtuneet tai vaurioituneet niin, että sähkötyökalun toiminta vaarantuu.

Korjauta vialliset osat ennen sähkötyökalun käyttöä. Monien onnettomuuksien taustalla on sähkötyökalujen huono huolto.

- f) Pidä leikkuutyökalut terävinä ja puhtaina.** Huolellisesti hoidetut leikkuutyökalut, joissa on terävät leikkuureunat, juuttuvat vähemmän ja ovat kevyemmin ohjailtavissa.
- g) Käytä sähkötyökalua, lisävarusteita, käyttötyökaluja jne. näiden ohjeiden mukaisella tavalla. Huomioi tällöin työolosuhteet ja suoritettava tehtävä.** Sähkötyökalujen käyttö muuhun kuin niille määritettyihin käyttötarkoituksiin voi johtaa vaarallisiin tilanteisiin.

Huolto

- a) Korjauta sähkötyökalu vain pätevällä ammattihenkilöllä ja käyttäen vain alkuperäisiä varaosia.** Näin varmistetaan sähkötyökalun pysyminen turvallisena.

Turvallisuusohjeet kaikkiin käyttösovelluksiin - yhteiset turvallisuusohjeet hiomiseen, hiekkapaperihiomiseen, työskentelyyn teräsharjoilla, kiillottamiseen ja katkaisuhiontaan

- a) Tätä sähkötyökalua tulee käyttää hiekkapaperihiomakoneena. Huomioi kaikki turvallisuusohjeet, ohjeet, esitykset ja tiedot, jotka olet saanut laitteen mukana.** Jos et huomioi seuraavia ohjeita, seurauksena voi olla sähköisku, tulipalo ja/tai vakavia vammoja.
- b) Tämä sähkötyökalu ei sovellu hiomiseen, työskentelyyn teräsharjoilla, kiillottamiseen ja katkaisuhiontaan.** Sähkötyökalulle sopimaton käyttö voi altistaa vaaroille ja vammautumisille.
- c) Älä käytä lisävarusteita, joita valmistaja ei ole erityisesti tarkoittanut ja suositellut tälle sähkötyökalulle.** Vain se, että jokin lisävaruste voidaan kiinnittää sähkötyökaluun, ei takaa sen käytön olevan turvallista.
- d) Käyttötyökalun sallitun kierrosluvun on oltava vähintään niin korkea kuin sähkötyökalun määritetty enimmäiskierrosluku.** Lisävarusteet, joita pyöritetään nopeammin kuin mikä niille on sallittua, voivat murtua ja osia voi sinkoilla ympäristöön.
- e) Käyttötyökalun ulkoläpimitan ja paksuuden on vastattava tämän sähkötyökalun mittatietoja.** Väärin mitoitetuja käyttötyökaluja ei voi suojata riittävästi tai niitä ei voi hallita kunnolla.
- f) Hiomalaikkojen, laippojen, hiomalautasten tai muiden lisävarusteiden on sovittava tarkasti tähän sähkötyökaluun.** Käyttötyökalut, jotka eivät sovi tarkasti sähkötyökalun hiomakaraan, pyörivät epätasaisesti, tarvitsevat erittäin voimakkaasti ja voivat aiheuttaa hallinnan menetyksen.
- g) Älä käytä vahingoittuneita käyttötyökaluja. Tarkasta käyttötyökalut aina ennen käyttämistä irronneiden lastujen ja halkeamien varalta, tarkasta hiomalautanen halkeamien, kulumien tai loppuun kulumisen osalta ja tarkasta, onko teräsharjoissa irronneita tai murtuneita teräslankoja. Jos sähkötyökalu tai käyttötyökalu putoaa, tarkasta, onko se vioittunut tai käytä vioittumatonta käyttötyökalua. Jos olet tarkastanut käyttötyökalun ja otat sen käyttöön, sinun ja muiden lähellä olevien henkilöiden on pysyttävä pyörivän käyttötyökalun tason**

ulkopuolella. Anna laitteen käydä yhden minuutin ajan suurimmalla kierrosluvulla. Vialliset käyttötyökalut murtuvat yleensä tämän testiajan aikana.

- h) Käytä henkilökohtaista suojavarustusta. Käytä käyttösovelluksesta riippuen koko kasvot peittävä suojanaamaria, silmäsuojaimia tai suojalaseja. Jos se on tarpeen, käytä pölynaamaria, kuulosuojaimia, suojakäsineitä tai erityistä suojainta, joka suojaa sinua pieniltä hioma- ja materiaalihiukkasilta.** Silmät on suojattava sinkoilevilta hiukkasilta, joita syntyy erilaisissa käyttösovelluksissa. Pöly- tai hengityksensuojanaamarin on suodatettava käytössä syntyvä pöly pois. Jos altistut pitkään voimakkaalle melulle, voit saada kuulovaurion.
- i) Varmista, että muut henkilöt pysyvät turvallisen etäisyyden päässä työalueeltasi. Kaikkien työalueelle astuvien henkilöiden on käytettävä henkilökohtaista suojavarustusta.** Työkappaleesta murtuneet osat tai murtuneet käyttötyökalut voivat sinkoilla ympäristöön ja aiheuttaa vammoja myös suoran työalueen ulkopuolella.
- j) Pidä laitteesta kiinni vain eristetyistä tartuntapinnoista, kun suoritat töitä, joissa käyttötyökalu voi osua piileviin virtajohtoihin tai omaan virtajohtoonsa.** Kosketut jännitettä johtaviin johtoihin voi tehdä myös metalliset laitteen osat jännitteellisiksi ja aiheuttaa sähköiskun.
- k) Pidä virtajohto loitolla pyörivistä käyttötyökaluista.** Jos menetät laitteen hallinnan, virtajohto voi repeytyä tai takertua ja kätesi tai raajasi voivat mennä pyörivään käyttötyökaluun.
- l) Älä koskaan laske sähkötyökalua alas ennen kuin käyttötyökalu on pysähtynyt kokonaan.** Pyörivä käyttötyökalu voi koskea asetuspintaan, jolloin voit menettää sähkötyökalun hallinnan.
- m) Älä anna sähkötyökalun käydä kantaessasi sitä.** Vaatteesi voivat pyörivään käyttötyökaluun koskessaan takertua siihen ja käyttötyökalu voi viiltää haavan vartaloosi.
- n) Puhdista sähkötyökalun tuuletusaukot säännöllisesti.** Moottorin puhallin vetää pölyä koteloon ja metallipölyn kertyminen voi aiheuttaa sähkövirtaan liittyviä vaaroja.
- o) Älä käytä sähkötyökalua palavien materiaalien lähellä.** Kipinät voivat sytyttää nämä materiaalit.
- p) Älä käytä mitään sellaisia käyttötyökaluja, jotka vaativat nestemäistä jäähdytysainetta.** Veden tai muiden nestemäisten jäähdytysaineiden käyttö voi aiheuttaa sähköiskun.

Muita turvallisuusohjeita kaikkiin käyttösovelluksiin - Paluuisku ja vastaavat turvallisuusohjeet

Paluuisku on äkillinen reaktio, joka aiheutuu käyttötyökalun, kuten hiomalaikan, hiomalautasen, teräsharjan jne. kiinni jäämisestä tai jumittumisesta. Kiinni juuttuminen tai jumittuminen johtaa pyörivän käyttötyökalun äkilliseen pysähtymiseen. Tämän seurauksena sähkötyökalu heilahtaa hallitsemattomasti juuttumiskohdasta käyttötyökalun pyörimissuuntaa vastaan.

Jos esim. hiomalaikka on juuttunut työkappaleeseen tai tarttunut siihen kiinni, hiomalaikan reuna, joka on uponnut työkappaleeseen, jää kiinni ja sen seurauksena hiomalaikka murtuu tai aiheuttaa paluuskun. Hiomalaikka liikkuu sen jälkeen kohti käyttävää henkilöä tai hänestä pois päin, riippuen laikan pyörimissuunnasta juuttumiskohdassa. Tällöin hiomalaikka voi myös murtua.

Paluuskun on seuraus sähkötyökalun väärästä tai virheellisestä käytöstä.

Se voidaan estää sopivilla varotoimenpiteillä seuraavassa kuvatulla tavalla.

- a) **Pidä lujasti kiinni sähkötyökalusta ja aseta vartalosi ja käsivartesi sellaiseen asentoon, jossa voit vastustaa paluuskun voimaa. Käytä aina lisäkahvaa, jos sellainen on olemassa, voidaksesi hallita paluuskun voiman tai reaktiomomentin mahdollisimman hyvin.** Käyttöhenkilö voi sopivilla varotoimenpiteillä hallita paluuskun- ja reaktivoimaa.
- b) **Älä koskaan laita käsiäsi pyörievien käyttötyökalujen lähelle.** Käyttötyökalu voi paluuskunsa liikahdusta käsiäsi päälle.
- c) **Vältä vartalosi viemistä sille alueelle, jolle sähkötyökalu liikkuu paluuskunsa.** Paluuskun vie sähkötyökalun vastakkaiseen suuntaan hiomalaikan pyörimissuuntaan nähden (juuttumiskohdasta).
- d) Työskentele erityisen varovaisesti alueilla, joissa on kulmia, teräviä reunoja jne. Estä käyttötyökalun kimmahtaminen taaksepäin työkappaleesta ja juuttuminen. Pyörievällä käyttötyökalulla on taipumus juuttua kulmissa, terävissä reunoissa tai kun se kimmahtaa. Tämä aiheuttaa hallinnan menetyksen tai paluuskun.
- e) **Älä käytä ketju- tai hammastettua sahanterää.** Sellaiset käyttötyökalut aiheuttavat usein paluuskun tai sähkötyökalun hallinnan menetyksen.

Lisäturvallisuusohjeita hiekkapaperihiontaa varten - Erityiset turvallisuusohjeet hiekkapaperihiontaa varten

- a) **Älä käytä liian suuria hiomalaikkoja, vaan noudata valmistajan antamia hiomalaikan kokoa koskevia tietoja.** Hiomalaikat, jotka ulottuvat hiomalautasen yli, voivat aiheuttaa vammoja ja lisäksi ne voivat juuttua, repiä hiomalaikan tai aiheuttaa paluuskun.

Lisäturvaohjeet

- a) Liitä pölynimuri mukana toimitetulla sovittimella, kun työskentelet.
- b) Huomio! Älä päästä hiomapölyä avotulen lähelle, pölyt voivat räjähtää.
- c) Käytä aina suojalaseja ja pölysuojanaamaa, kun suoritat hiontatöitä, erityisesti pään yläpuolella tehtävissä töissä ja työstettäessä kriittisiä materiaaleja! Määrättyjä materiaaleja työstettäessä (esim. lyijyvärit, muutamat puu- ja metallilajit) synnyttävät haitallisia tai myrkyllisiä pölyjä. Koskeminen näihin pölyihin tai niiden hengittäminen voi vaarantaa käyttöhenkilön tai lähellä olevien henkilöiden terveyden.

Tärinän ja melun muodostumista koskevia ohjeita

Rajoita melun ja tärinän muodostuminen minimiin!

1. Käytä vain moitteettomassa kunnossa olevia sähkötyökaluja.
2. Huolla ja puhdista sähkötyökalu säännöllisesti.
3. Mukauta työtapasi sähkötyökalulle sopivaksi.
4. Älä ylikuormita sähkötyökalua.
5. Tarkastuta sähkötyökalu tarvittaessa.
6. Kytke sähkötyökalu pois päältä, jos sitä ei käytetä.

Jäännösriskit

Vaikka tätä sähkötyökalua käytetään määräysten mukaisesti, jäljelle jää aina jäännösriskejä. Seuraavia vaaroja voi esiintyä tämän sähkötyökalun mallin ja version yhteydessä:

- a) Käsiin kohdistuvasta tärinästä aiheutuvat terveyshaitat, jos laitetta käytetään pitkään tai jos sitä ohjataan ja huolletaan epäasianmukaisella tavalla.
- b) Vammat ja aineelliset vahingot, jotka ovat seurausta ympäristöön sinkoilevista käyttötyökaluista, jotka äkillisen vaurion, kulumisen tai epäasianmukaisen paikalleen asettamisen vuoksi irtoavat sähkötyökalusta ja lentävät pois.
- c) Palovammat ja viiltovammat, jos käyttötyökalu heti käytön jälkeen pääsevät kosketuksiin paljaan ihon kanssa tai jos niihin kosketaan.

Varoitus! Tämä sähkötyökalu muodostaa käytön aikana sähkömagneettisen kentän. Tämä kenttä voi joissain olosuhteissa haitata aktiivisten tai passiivisten ihonalaisen lääkinnällisten laitteiden toimintaa. Vakavien tai hengenvaarallisten vammojen vaaran vähentämiseksi suosittelemme, että ihonalaisia lääkinnällisiä laitteita käyttävät henkilöt neuvottelevat lääkärinsä kanssa ennen kuin alkavat käyttää sähkötyökalua.

Laitteen kuvaus ja toimituksen sisältö

Laitteen kuvaus (kuva 1)

Laitteen kuvaus koskee tämän käyttöohjeen alussa olevia kuvia.

1. Tartuntapinta
2. Pääkahva
3. Päälle-/pois-kytkin
4. Letkunliitin ja kiristysmutteri
5. Virtajohto
6. Kierrosluvun esivalinnan säätöpyörä
7. Tuuletusaukot
8. Joustava hiomapää
9. Hiomalevy
10. Harjan reuna
11. Imuletku
12. Letkun sovitin
13. Hiomalaikka
14. LED-valo

Toimituksen sisältö (kuva 1)

- 1 kipsilevyn hiomakone
- 1 imuletku (11)
- 2 letkun sovittinta (12)
- 6 hiomalaikkaa (13) (erilaiset raekoot)

Ennen käyttöönottoa

Purkaminen pakkauksesta

1. Avaa pakkaus ja ota laite varovasti ulos.
2. Poista pakkausmateriaali sekä pakkaus- ja kuljetusvarmistimet (jos sellaiset on).
3. Tarkasta, että toimitus on täydellinen ja tarkasta, onko laitteessa tai lisätarvikkeissa kuljetusvaurioita.
Ohje: Älä ota sähkötyökalua käyttöön, jos havaitaan, että siitä puuttuu osia tai siinä on viallisia osia. Käänny tässä tapauksessa sen myyjän puoleen, jolta sähkötyökalu on hankittu.
4. Säilytä pakkausta mahdollisuuksien mukaan takuuaajan päättämiseen asti. Hävitä pakkaus ympäristön-suojelumääräysten mukaisesti toimittamalla se kiertäykseen.

HUOMIO

Laite ja pakkausmateriaalit eivät ole lasten leikkikaluja! Lapset eivät saa leikkiä muovipussien, kalvojen tai pienosien kanssa! Vaarana osien joutuminen nieluun sekä tukehtumisen vaara!

Asennus

- Taita etu- ja takaosa yhteen (kuva 2) ja kiristä ruuvimutterit. (Kuva 3)
- Pisimmässä kokoonpanossa lisäkahva liitetään koneen päähän. Kiristä sitten kiertämällä ruuvimutteria koneen päässä. (Kuva 4)

Hiomapaperi

Valinta

1. Hiomapaperin raekoko on merkitty taustapuolelle. Mitä pienempi numero, sitä karkeampi raekoko.
2. Käytä karkearakeista hiomapaperia karkeisiin hiontatöihin ja hienorakeista hiomapaperia viimeistelyyn. Alumiinioksidia, piikarbidia tai muita synteettisiä hioma-aineita sisältävät hiomapaperit ovat suositeltavimpia.
3. Aloita karkealla hionnalla ja lopeta pienimmällä raekoolla, kun käytettävissäsi on eri raekokojen hiomapapereita. Näin saadaan aikaan hyvä ja sileä hiontatulos.

Asettaminen ja vaihtaminen

Aseta hiomapaperi (13) tarranauhamekanismilla kiinni hiomalevyyn (9).

1. Suuntaa hiomapaperi (13) hiomalevyyn (9) ja paina se siihen tasaisesti kiinni.
2. Vedä hiomapaperi (13) pois hiomalevystä (9) vaihtaaksesi sen uuteen/toiseen (kuva 5).

Pölyn poistoimu

Varoitus! Kun työestetään esim. lyijyä sisältäviä maa-aleja, voi muodostua haitallisia/myrkyllisiä kaasuja. Ne aiheuttavat vaaraa sekä käyttäjälle että lähellä oleville henkilöille! Käytä tätä sähkötyökalua sen vuoksi vain yhdessä pölyn poistoimulaitteen kanssa ja suoja itsesi ja muut työalueella olevat henkilöt lisäksi sopivilla henkilökohtaisilla suojarusteilla!

Tällä sähkötyökalulla työskenneltäessä muodostuu paljon pölyä. Pölyn poistoimulaite on erittäin hyödyllinen työalueen puhtaana pitämisen kannalta. Poistoimulaitteisto tai pölynimuri voidaan liittää poistoimuletkulla (11) pölyn poistoimuliitintään.

1. Kohdista letkun päässä oleva nokka imuletkun sovittimeen (12) (kuva 3), laita pää sisään ja varmista kiertämällä oikealle (kuva 7).
2. Yhdistä pölynimurisolmittimen sopivaan pölyn poistoimulaitteeseen, esim. pölynimuriin (kuva 8).

Ohje: Varmista, että pölynimuri sopii käytettäväksi sähkötyökalun kanssa.

Harjan reuna

Tämän sähkötyökalun hiomapää on ympäröity harjareunalla (10). Se tarjoaa seuraavat edut:

- a) Harjareuna (10) ulottuu hiomalevyn (9) yli ja asettuu ensimmäisenä työstettävää pintaa vasten. Näin hiomalevy asettuu samansuuntaisesti työpinnan kanssa ennen kuin käyttötyökalu koskee työstettävään pintaan. Tällä tavalla vältetään hiomalaikan reunan aiheuttamat syvennykset.
- b) Lisäksi harjareuna (10) estää liiallisen pölyn muodostumisen. Harjojen ansiosta hiomisessa syntyvä pöly ei mene ulos, vaan poistoimujärjestelmään. Varmista aina ennen tämän sähkötyökalun käyttöä, että harjareuna (10) on ehjä. Vaihda se, jos siinä on vaurioita tai se on kulunut.

Liittäminen virransyöttöön

1. Varmista, että sähkötyökalu on kytketty pois päältä. Kytke päälle/pois-kytkin (3) aina Pois-asentoon ennen kuin liität laitteen virransyöttöön.
2. Liitä verkkopistoke määräystenmukaisesti asennettuun pistorasiaan, joka vastaa teknisissä tiedoissa olevia vaatimuksia.
3. Sähkötyökalusi on nyt valmis käyttöön.

Käyttö

Värähtelynopeus

Säädä värähtelynopeus käyttöön sopivaksi ennen työn aloittamista. Käytä alhaista värähtelynopeutta karkeisiin hiomatöihin, kasvata värähtelynopeutta hienompia töitä varten.

1. Säädä värähtelynopeutta kiertämällä säätöpyörää (6). Kierrä oikealle vähentääksesi värähtelynopeutta (kuva 9).
2. Kierrä vasemmalle lisätäksesi värähtelynopeutta (kuva 10).

Päälle-/pois kytkeminen

Päälle kytkeminen:

Paina päälle/pois-kytkintä (3)

Jatkuva käyttö: (Kuva 11)

Varmista päälle-/pois-kytkin (3) lukitusnupilla (a).

Pois kytkeminen:

Paina päälle/pois-kytkintä (3) lyhyesti.

Ohje: Käyttötyökalu pyörii edelleen jonkin aikaa pois kytkemisen jälkeen. Odota, kunnes käyttötyökalu on pysähtynyt kokonaan, ennen kuin lasket sähkötyökalun alas.

Hiominen

1. Aseta sopiva hiomalaikka (13) ja valitse sopiva kierrosluku.
2. Pitele sähkötyökalua kunnolla tartuntapinnoista (1, 2) ja kytke se kuvatulla tavalla päälle.
3. Odota, kunnes käyttötyökalu on saavuttanut täyden työnopeuden.
4. Ohjaa hiomalevyä (9) mieluiten samansuuntaisesti kipsilevyn/seinälevyn kanssa ja aseta se työstettävälle pinnalle niin, että harjareuna (10) koskee siihen ensimmäisenä.
5. Kohdistamalla hieman voimaa hiomapäähän (8) asettaaksesi käyttötyökalun työstettävään pintaan.
6. Liikuta sähkötyökalua tasaisilla liikkeillä pinnan yli.
Ohje: Älä pidä sähkötyökalua liian kauan samassa kohdassa välttääksesi epätasaiset hiomatulokset.
7. Nosta hiomalevy (9) pois työstettävästä pinnasta ennen kuin kytket sähkötyökalun pois päältä.
8. Odota, kunnes käyttötyökalu on pysähtynyt kokonaan, ennen kuin lasket sähkötyökalun alas.

Käytön jälkeen

1. Kytke sähkötyökalu edellä kuvatulla tavalla pois päältä, irrota se virransyötöstä ja anna sen jäähtyä.
2. Puhdista ja huolla sähkötyökalu alla kuvatulla tavalla ja säilytä sitä huolellisesti.

Puhdistus, huolto ja korjaaminen

Varoitus! Vedä verkkovirran pistoke irti pistorasiasta aina ennen kuin alat käsitellä itse sähkötyökalua (esim. kuljetus, asennus, varustelu, puhdistus- ja huoltotyöt)!

Puhdistus

- a) Pidä suojalaitteet, tuuletusaukot ja moottorin kotelo mahdollisimman pölyttöminä ja puhtaina.
- b) Pyyhi sähkötyökalu puhtaalla pyyhkeellä tai puhalla sitä heikolla paineilmalla (enintään 3 baaria).
- c) Puhdista sähkötyökalu aina heti käytön jälkeen.
- d) Älä käytä puhdistus- ja liuotinaineita, koska ne voivat vioittaa laitteen muoviosia. Pidä huoli siitä, ettei laitteen sisäosiin pääse vettä.

Virtajohdon vaihtaminen

Jos tämän sähkötyökalun virtajohto on vioittunut, sen vaihtaminen on vaarojen välttämiseksi teetettävä valmistajalla tai valmistajan valtuuttamassa asiakaspalvelupisteessä tai muulla pätevällä henkilöllä.

Huolto

Tarkasta sähkötyökalu ja lisävarusteet (esim. käyttötyökalut) aina ennen käyttöä ja käytön jälkeen kulumisen ja vaurioiden varalta. Vaihda ne tarvittaessa uusiin tässä käyttöohjeessa kuvatulla tavalla. Huomioi tällöin tekniset vaatimukset.

Hiomalevy, harjareuna

Jos hiomalevyssä (9) ja harjareunassa (10) on vaurioita tai jos ne ovat kuluneet pahoin, anna pätevän ammattihenkilön vaihtaa ne samantyyppisiin uusiin osiin.

Virtajohdon vaihtaminen

Jos tämän sähkötyökalun virtajohto on vioittunut, sen vaihtaminen on vaarojen välttämiseksi teetettävä valmistajalla tai valmistajan valtuuttamassa asiakaspalvelupisteessä tai muulla pätevällä henkilöllä.

Varoitus! Sähkötyökalun sisällä ei ole mitään sellaisia osia, joita käyttäjä voisi huoltaa! Älä koskaan avaa sähkötyökalua! Teetä mittavimmat huoltotyöt pätevällä ammattihenkilöllä!

Säilyttäminen ja kuljetus













1. Kun sähkötyökalua ei käytetä, säilytä sitä kuivassa, hyvin tuuletetussa paikassa, jossa se ei ole lasten ulottuvilla. Esim. korkeassa kaapissa tai suljetussa tilassa.
2. Säilytä sähkötyökalua, käyttöohjetta ja mahdollisia lisävarusteita mahdollisuuksien mukaan alkuperäispakkauksessa. Näin kaikki tiedot ja osat ovat aina käden ulottuvilla.
3. Kanna sähkötyökalua aina sen tartuntapinnoista.
4. Pakkaa sähkötyökalu laatikkoon (alkuperäispakkauksen) välttääksesi kuljetusvahinkoja.
5. Suojaa sähkötyökalu tärinältä ja ravistelulta, erityisesti autolla kuljetettaessa.

Virheiden korjaaminen

Mahdolliset virhetoiminnot, häiriöt tai vahingot ovat usein johdettavissa syihin, jotka käyttäjä voi itse poistaa. Tarkasta sähkötyökalu sen vuoksi ennen kuin otat yhteyttä ammattihenkilöön. Käytä apuna alla olevaa taulukkoa, jonka avulla häiriöt voidaan useimmissa tapauksissa korjata nopeasti.

Häiriö	Mahdolliset syyt	Korjauskeinot
1. Sähkötyökalu ei käynnisty	Virransyöttö on katkennut	Tarkasta virransyöttö liittämällä joku toinen sähkötyökalu
	Verkkovirran johto tai pistoke on viallinen	Teetä tarkastus valtuutetulla sähköasentajalla
	Muu sähkötyökalun sähkövika	Teetä tarkastus valtuutetulla sähköasentajalla
2. Sähkötyökalu ei saavuta täyttä tehoa	Jatkojohto on liian pitkä ja/tai sen poikkileikkaus on liian pieni	Käytä jatkojohtoa, jonka pituus ja/tai poikkileikkaus vastaa annettuja tietoja
	Virtalähteen (esim. generaattori) jännite on liian alhainen	Liitä sähkötyökalu sopivaan virtalähteeseen
3. Huono työtulos	Käyttötyökalu on kulunut	Vaihdatuta käyttötyökalu
	Hiomalevy on kulunut	Vaihdatuta hiomalevy
4. Pölyä muodostuu paljon	Harjareuna on kulunut	Vaihda harjareuna
	Pölyn poistoimua ei ole liitetty/kytketty päälle	Liitä/kytke päälle pölyn poistoimu

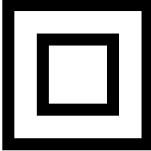
Razlaga simbolov na napravi

		<p>Opozorilo! Ob neupoštevanju možnost življenjske nevarnosti, nevarnosti telesnih poškodb ali poškodb orodja!</p>
		<p>Pred zagonom preberite navodila za uporabo in varnostne napotke ter jih upoštevajte!</p>
		<p>Nosite zaščitna očala!</p>
		<p>Nosite zaščito sluha!</p>
		<p>Pri prašenju nosite zaščito dihal!</p>
		<p>Razred zaščite II</p>

Uvod

PROIZVAJALEC:

scheppach

Fabrikation von Holzbearbeitungsmaschinen GmbH
Günzburger Straße 69
D-89335 Ichenhausen

SPOŠTOVANI KUPEC,

želimo vam veliko veselja in uspeha pri delu z vašo novo napravo.

NAPOTEK:

Proizvajalec te naprave skladno z veljavnim zakonom o odgovornosti za izdelke ne jamči za poškodbe na tej napravi ali poškodbe s to napravo, do katerih pride pri:

- nestrokovnem ravnanju,
- neupoštevanju navodil za uporabo,
- popravilih s strani tretjih oseb, nepooblaščenih strokovnjakov,
- vgradnji in zamenjavi neoriginalnih nadomestnih delov,
- nenamenski uporabi,
- izpadih električne napeljave ob neupoštevanju predpisov za elektriko in določil VDE 0100, DIN 57113/ VDE0113.

Upoštevajte naslednje:

Pred montažo in zagonom preberite celotno besedilo navodil za uporabo.

Ta navodila za uporabo vam olajšajo spoznati električno orodje in izkoristiti njegove možnosti uporabe, ki so v skladu z določili.

Navodila za uporabo vsebujejo pomembne napotke o varnem, strokovnem in ekonomičnem delu z električnim orodjem, o izogibanju nevarnostim, prihranku stroškov za popravila, zmanjšanju časov izpada in povečanju zanesljivosti ter življenjske dobe električnega orodja.

Poleg varnostnih določil v teh navodilih za uporabo morate nujno upoštevati predpise svoje države, ki veljajo za uporabo električnega orodja.

Navodila za uporabo shranite poleg električnega orodja, ovita v plastični ovitek, tako da bodo zaščitena pred umazanijo in vlago. Pred sprejemom dela mora vsaka upravljalna oseba prebrati in skrbno upoštevati omenjena navodila. Na električnem orodju lahko delajo samo osebe, ki so poučene o uporabi orodja in o nevarnostih, ki so povezane s tem. Upoštevajte zahtevano najnižjo starost.

Poleg varnostnih napotkov iz teh navodil in posebnih predpisov vaše države morate pri uporabi strojev za obdelavo lesa upoštevati tudi splošno veljavna tehnična pravila.

Namenska uporaba

Namenska uporaba tega električnega orodja zajema velikoploskovno suho brušenje suhomontažnih sten za pripravo pred pleskanjem ali tapeciranjem z uporabo primernih brusilnih listov.

To električno orodje ni primerno za obdelavo majhnih površin ter kotov in robov. Poleg tega ni primerno za brušenje tapet in ni ga dovoljeno uporabljati za mokro brušenje. Električnega orodja ni dovoljeno uporabljati kot ločevalnega ali stružnega brusilnika ali z žičnimi ščetkami. S tem električnim orodjem ni dovoljeno obdelovati materialov, ki vsebujejo azbest.

To električno orodje je namenjeno izključno za privatno domačo uporabo in ga je dovoljeno uporabljati samo v skladu z njegovim namenom. Vsaka druga uporaba, ki presega to, ni v skladu z namenom. Za škodo ali telesne poškodbe vseh vrst, ki izhajajo iz tega, je odgovoren uporabnik/upravljaivec in ne proizvajalec.

Tehnični podatki

Nazivna napetost:	230 V
Nazivna frekvenca:	50 Hz
Poraba moči:	710 W
Nazivno število vrtljajev (število vibracij) n:	700 - 1700 1/min
Velikost vretena:	M14
Premer brusilne plošče:	210 mm
Premer brusilnega papirja:	225 mm
Razred zaščite:	II
Teža:	približno 4,5 kg
Vrednosti zvoka:	
Nivo moči zvoka L_{PA}:	78 dB(A)
Nivo moči zvoka L_{WA}:	89 dB(A)
Negotovost K	3 dB(A)
Vibracije spodnji del roke – zgornji del roke:	
pri brušenju z brusilnim listom a_h	2,28 m/s²
Negotovost K:	1,5 m/s²

Navedena vrednost vibracij za spodnji del roke – zgornji del roke temeljijo na brušenju z brusilnim listom. Drugačna uporaba lahko vodi do drugačnih vrednosti.

Vrednosti hrupa in vibracij so bile ugotovljene v skladu z EN 60745-1 in EN 60745-2-3.

Navedena vrednost vibracij je bila izmerjena po standardiziranem postopku preverjanja in jo lahko uporabite za primerjavo električnega orodja z drugim.

Navedeno vrednost vibracij je mogoče uporabiti tudi za začetno oceno izpostavljenosti.

Opozorilo! Odvisno od načina uporabe električnega orodja lahko dejanske vrednosti vibracij odstopajo od navedenih!

Sprejmite ukrepe za zaščito pred obremenitvami zaradi vibracij!

Pri tem upoštevajte celoten delovni potek, torej tudi čas, ko električno orodje deluje brez obremenitve ali ko je izklopljeno!

Ustrezni ukrepi med drugim obsegajo tudi redno vzdrževanje in nego električnega orodja in orodnih nastavkov, gretje rok, redne premore ter dobro načrtovanje delovnih potekov!

Splošni varnostni napotki za električna orodja

Opozorilo! Preberite vse varnostne napotke in navodila! Zaradi neupoštevanja varnostnih napotkov in navodil lahko pride do električnega udara, požara in/ali hudih telesnih poškodb!

Hranite vse varnostne napotke in navodila za prihodnjo rabo.

V varnostnih napotkih uporabljen pojem »električno orodje« se nanaša na omrežno gnana električna orodja (z električnim kablom) in na akumulatorsko gnana električna orodja (brez električnega kabla).

Varnost na delovnem mestu

- a) **Vaše delovno mesto mora biti vedno čisto in dobro osvetljeno.** Nered ali neosvetljena delovna območja lahko vodijo do nesreč.
- b) **Z električnim orodjem ne delajte v eksplozijsko ogroženem okolju, v katerem se nahajajo gorljive tekočine, plini ali prah.** Električna orodja ustvarjajo iskre, ki lahko vnamejo prah ali hlape.
- c) **Otroci in druge osebe se vam ne smejo približevati, medtem ko uporabljate električno orodje.** Če vas zamotijo, lahko izgubite nadzor nad električnim orodjem.

Električna varnost

- a) **Priključni vtič električnega orodja se mora prilegati v vtičnico.** Vtiča ni dovoljeno na noben način spreminjati. Adapterskih vtičev ne uporabljajte z električnimi orodji, ki so zaščitno ozemljena. Nespremenjeni vtiči in prilagajoče se vtičnice zmanjšajo tveganje električnega udara.
- b) **Izogibajte se telesnemu stiku z ozemljenimi površinami cevi, gretij, štedilnikov in hladilnikov.** Če je vaše telo ozemljeno, obstaja večje tveganje električnega udara.
- c) **Električnih orodij ne izpostavljajte dežju ali mokroti.** Vdor vode v električno orodje poveča tveganje električnega udara.
- d) **Kabla ne uporabljajte za nošenje ali obešanje električnega orodja ali za vlečenje vtiča iz vtičnice.** Kabla ne približujte vročini, olju, ostrim robovom ali premikajočim se delom naprave. Poškodovani ali zamotani kabli povečujejo tveganje električnega udara.
- e) **Če z električnim orodjem delate na prostem, uporabljajte samo takšne podaljševalne kable, ki so primerni za zunanje območje.** Uporaba podaljševalnega kabla, ki je primeren za zunanje območje, zmanjša tveganje električnega udara.

- f) **Če se ni mogoče izogniti uporabi električnega orodja v vlažnem okolju, uporabite zaščitno stikalo za okvarni tok.** Uporaba zaščitnega stikala za okvarni tok zmanjša tveganje električnega udara.

Varnost oseb

- a) **Bodite pozorni, pazite, kaj delate, in k delu z električnim orodjem pristopite pametno. Ne uporabljajte električnega orodja, če ste utrujeni ali pod vplivom drog, alkohola ali zdravil.** Trenutek nepozornosti pri uporabi električnega orodja lahko vodi do resnih telesnih poškodb.
- b) **Nosite osebno zaščitno opremo in vedno zaščitna očala.** Nošenje osebne zaščitne opreme, kot je protiprašna maska, neдрseči varnostni čevlji, zaščitna čelada ali zaščita sluha, odvisno od vrste in uporabe električnega orodja, zmanjša tveganje telesnih poškodb.
- c) **Preprečite nenameren zagon. Prepričajte se, da je električno orodje izklopljeno, preden ga boste priklopili na tokovno napajanje in/ali priključili akumulatorsko baterijo, ga pobrali ali nosili.** Če imate pri nošenju električnega orodja prst na stikalu ali električno orodje vklopljeno priključite na tokovno napajanje, lahko to privede do nesreč.
- d) **Odstranite nastavljalna orodja ali vijačni ključ, preden boste vklopili električno orodje.** Orodje ali ključ, ki se nahaja v vrtečem se delu naprave, lahko privede do telesnih poškodb.
- e) **Izogibajte se nenaravni drži telesa. Pazite, da stojite varno in da vedno ohranjate ravnotežje.** Tako lahko električno orodje v nepričakovanih situacijah boljše kontrolirate.
- f) **Nosite primerna oblačila. Ne nosite širokih oblačil ali nakita. Las, oblačil in rokavic ne približujte premikajočim se delom.** Premikajoči se deli lahko zagrabijo ohlapna oblačila, nakit ali dolge lase.
- g) **Če lahko montirate naprave za odsesavanje in lovljenje prahu, se prepričajte, da so te priključene in se pravilno uporabljajo.** Uporaba naprave za odsesavanje prahu lahko zmanjša nevarnost zaradi prahu.

Uporaba električnega orodja in ravnanje z njim

- a) **Ne preobremenite naprave. Za svoje delo uporabite temu namenjeno električno orodje.** Z ustreznim električnim orodjem lahko v podanem območju zmogljivosti delate boljše in varneje.
- b) **Ne uporabljajte električnega orodja, ki ima okvarjeno stikalo.** Električno orodje, ki ga ni več mogoče vklopiti ali izklopiti, je nevarno in ga je treba popraviti.
- c) **Izvalcite vtič iz vtičnice in/ali odstranite akumulatorsko baterijo, preden boste nastavljali napravo, zamenjevali dele pribora ali odložili električno orodje.** S tem previdnostnim ukrepom preprečite nenamerni zagon električnega orodja.
- d) **Nerabljen električna orodja hranite izven dosega otrok. Osebam, ki niso seznanjene z električnim orodjem ali niso prebrali teh navodil, ne pustite uporabljati električnega orodja.** Električna orodja so nevarna, če jih uporabljajo neizkušene osebe

- e) Skrbno negujte električna orodja. Preverite, če gibljivi deli brezhibno delujejo in se ne zatikajo, če so deli zlomljeni ali tako poškodovani, da je delovanje električnega orodja omejeno. Pred uporabo električnega orodja je treba popraviti poškodovane dele. Veliko nesreč se zgodi zaradi slabo vzdrževanih električnih orodij.
- f) Rezalna orodja morajo biti ostra in čista. Skrbno negovana rezalna orodja z ostrimi rezalnimi robovi se manj zatikajo in jih je mogoče lažje voditi.
- g) Električno orodje, pribor, vložna orodja itd. uporabljajte v skladu s temi navodili. Pri tem upoštevajte delovne pogoje in opravilo, ki ga je treba izvršiti. Uporaba električnega orodja v namene, za katere ni predvideno, lahko vodi do nevarnih situacij.

Servis

- a) Vaše električno orodje sme popravljati samo kvalificirano strokovno osebje in samo z originalnimi nadomestnimi deli. Tako je zagotovljeno, da električno orodje ostane varno.

Varnostni napotki za vse uporabe – skupni varnostni napotki za brušenje, brušenje s smirkovim papirjem, delo z žičnimi ščetkami, poliranje in ločevalno brušenje

- a) To električno orodje se uporablja kot brusilnik s smirkovim papirjem. Upoštevajte vsa varnostna navodila, navodila, ilustracije in informacije, ki ste jih prejeli z napravo. Če ne upoštevate sledečih navodil, lahko pride do električnega udara, požara in/ali hudih telesnih poškodb.
- b) To električno orodje ni primerno za brušenje, delo z žičnimi ščetkami, poliranje in ločevalno brušenje. Uporabe, ki niso predvidene za električno orodje, lahko povzročijo nevarnosti in telesne poškodbe.
- c) Ne uporabljajte pribora, ki ga proizvajalec ni posebej predvidel in priporočil za to električno orodje. Če lahko pribor pritrdite na vašo električno orodje, to ne zagotavlja varne uporabe.
- d) Dovoljeno število vrtljajev vložnega orodja mora biti najmanj tako visoko, kot je najvišje število vrtljajev, ki je navedeno na električnem orodju. Pribor, ki se ne vrti hitreje, kot je dovoljeno, se lahko zlomi in odleti v stran.
- e) Zunanji premer i debelina vložnega orodja morata ustrezati podatkom o merah vašega električnega orodja. Napačno dimenzioniranih vložnih orodij ni mogoče zadostno zaščititi ali kontrolirati.
- f) Brusilni koluti, prirobnice, brusilni krožniki ali drug pribor se morajo točno prilegati brusilnemu vretenu vašega električnega orodja. Vložna orodja, ki se ne prilegajo točno na brusilno vreteno vašega električnega orodja, se neenakomerno vrtijo, močno vibrirajo in lahko vodijo do izgube nadzora.
- g) Ne uporabljajte poškodovanih vložnih orodij. Pred vsako uporabo preverite vložna orodja, kot so brusilni koluti, če so oddrobljena in razpokana, brusilne krožnike, če so razpokani, obrabljeni ali močno izrabljeni, žične ščetke, če so zrahljane ali imajo zlomljene žice. Če električno orodje ali vložno

orodje pade na tla, preverite, če se je poškodovalo ali uporabite nepoškodovano električno orodje. Ko električno orodje nadzorujete in uporabite, se vi in osebe v bližini zadržujte izven ravni vrtečega se vložnega orodja in pustite, da naprava eno minuto deluje z najvišjim številom vrtljajev. Poškodovana vložna orodja se v tem času ponavadi zlomijo.

- h) Nosite osebno zaščitno opremo. Glede na uporabo uporabite zaščito celega obraza, zaščito za oči ali zaščitna očala. Če je primerno, nosite protiprašno masko, zaščito sluha, zaščitne rokavice ali poseben predpasnik, ki vas varuje pred majhnimi delčki od brušenja in materiala. Oči je treba zaščititi pred letečimi tujki, ki nastajajo pri različnih uporabah. Protiprašna maska ali maska za zaščito dihal morata filtrirati prah, ki nastaja ob uporabi. Če sete dolgo izpostavljeni glasnemu hrupu, lahko izgubite sluh.
- i) Pri drugih osebah pazite na varno razdaljo do vašega delovnega območja. Vsak, ki vstopi v delovno območje, mora nositi osebno zaščitno opremo. Odlomki orodja ali zlomljena vložna orodja lahko odletijo v stran in povzročijo poškodbe tudi izven neposrednega delovnega območja.
- j) Napravo držite samo na izoliranih prijemalnih površinah, ko izvajate dela, pri katerih lahko vložno orodje naleti na skrite električne vode ali na lasten električni kabel. Stik z vodom, po katerem teče tok, lahko naelektri tudi kovinske dele in privede do električnega udara.
- k) Električnega orodja ne približujte vrtečim se vložnim orodjem. Če izgubite nadzor nad napravo, se električni kabel lahko pretrga ali zagradi in vaš spodnji del roke ali zgornji del roke lahko zagradi v vrteče se vložno orodje.
- l) Električnega orodja nikoli ne odlagajte, dokler se popolnoma ne ustavi. Vrteče se vložno orodje lahko pride v stik z odlagalno površino, zaradi česar lahko izgubite nadzor nad orodjem.
- m) Električno orodje ne sme delovati, medtem ko ga nosite. Zaradi naključnega stika z vrtečim se vložnim orodjem lahko zagradi vaša oblačila in vložno orodje se lahko zavrti v vaše telo.
- n) Redno čistite prezračevalne reže na vašem električnem orodju. Ventilator motorja vleče prah v ohišje in veliko nabranega prahu lahko privede do nevarnosti zaradi elektrike.
- o) Električnega orodja ne uporabljajte v bližini gorljivih materialov. Iskre lahko vnamejo te materiale.
- p) Ne uporabljajte vložnih orodij, ki potrebujejo tekoča hladilna sredstva. Uporaba vode ali drugih tekočih hladilnih sredstev lahko privede do električnega udara.

Ostali varnostni napotki za vse uporabe – povratni udarec in ustrezni varnostni napotki

Povratni udarec je nenaden odziv zaradi zataknjenega ali blokiranega vrtečega se vložnega orodja, kot so brusilni kolut, brusilni krožnik, žična ščetka itd. Zataknjenost ali blokada vodi do nenadne zaustavitve vrtečega se vložnega orodja. Zaradi tega nenadzorovano električno orodje na blokiranem mestu pospeši proti smeri vrtenja vložnega orodja.

Če se npr. brusilni kolot zatakne ali zablokira v obdelovancu, se lahko rob brusilnega koluta, ki se pogrezne v obdelovanec, zatakne in zaradi tega se lahko brusilni kolot odlomi in povzroči povratni udarec. Brusilni kolot se nato premakne proti upravljavcu ali vstran od njega, odvisno od smeri vrtenja koluta na blokiranem mestu. Pri tem se lahko brusilni koluti tudi zlomijo.

Povratni udarec je posledica napačne ali pomanjkljive uporabe električnega orodja.

Preprečiti ga je mogoče s primernimi previdnostnimi ukrepi, ki so opisani v nadaljevanju.

a) Trdno držite električno orodje ter svoje telo in roke premaknite v položaj, v katerem lahko prestrežete sile povratnega udarca. Vedno uporabljajte dodatni ročaj, če obstaja, da imate pri zagonu največji mogoč nadzor nad silami povratnega udarca ali reakcijskimi momenti. Upravljavec lahko s primernimi previdnostnimi ukrepi obvlada sile povratnega udarca in odziva.

b) Roke nikoli ne približujte vrtečim se vložnim orodjem. Vložno orodje se lahko pri povratnem udarcu premakne čez vašo roko.

c) S telesom se izogibajte območju, v katerem se električno orodje premakne pri povratnem udarcu. Povratni udarec požene električno orodje v nasprotno smer premikanja brusilnega koluta na blokiranem mestu.

d) Posebej previdno delajte v predelu oglišč, ostrih robov itd. Preprečite, da bi se vložna orodja odbila od obdelovanca in se zataknila. Vrteče se vložno orodje se lahko na ogliščih, ostrih robovih ali če se odbije, zatakne. To privede do izgube nadzora ali povratnega udarca.

e) Ne uporabljajte verige za žago ali ozobljenega žaginega lista. Takšna vložna orodja pogosto privedejo do povratnega udarca ali izgube nadzora nad električnim orodjem.

Dodatni varnostni napotki za brušenje s smirkovim papirjem – posebni varnostni napotki za brušenje s smirkovim papirjem

a) Ne uporabljajte prevelikih brusilnih listov, temveč upoštevajte proizvajalčeve navedbe za velikost brusilnega lista. Brusilni listi, ki štrlijo čez brusilni krožnik, lahko privedejo do telesnih poškodb ter do blokade, pretrganja brusilnih listov ali do povratnega udarca.

Dodatni varnostni napotki

a) Pri delu priklopite sesalnik na priložen adapter.

b) Pozor! Prah od brušenja ne sme priti v bližino odprtega ognja, prah je lahko eksploziven.

c) Vedno nosite zaščitna očala in protiprašno masko, ko brusite, zlasti pri delih nad glavo in obdelovanju kritičnih materialov! Pri brušenju določenih materialov (npr. svinčene barve, nekatere vrste lesa in kovin) nastaja škodljiv ali strupen prah. Stik s prahom ali vdihavanje tega prahu lahko predstavlja nevarnost za upravljavca ali za osebe, ki se nahajajo v bližini.

Napotki za vibracije in nastajanje hrupa

Nastajanje hrupa in vibracije omejite na minimum!

1. Uporabljajte samo brezhibna električna orodja.
2. Redno vzdržujte in čistite električno orodje.
3. Svoj način dela prilagodite električnemu orodju.
4. Ne preobremenjujte električnega orodja.
5. Po potrebi predajte električno orodje v pregled.
6. Izklopite električno orodje, ko ga ne uporabljate.

Preostala tveganja

Tudi če to električno orodje uporabljate v skladu s predpisi, vedno obstajajo preostala tveganja. V povezavi s konstrukcijo in izvedbo tega električnega orodja lahko pride do naslednjih nevarnosti:

- a) Škoda na zdravju, ki nastopi zaradi vibracij na spodnjem in zgornjem delu roke, če napravo uporabljate dalj časa ali če je ne upravljate in vzdržujete ustrezno.
- b) Telesne poškodbe in materialna škoda, povzročena zaradi vložnih orodij, ki jih zaradi nenadne poškodbe, obrabljenosti ali neustrezne pritrditve nepričakovano vrže iz/z električnega orodja.
- c) Opekline in ureznine, če vložna orodja primete neposredno po uporabi in/ali če se jih dotaknete z golo kožo.

Opozorilo! To električno orodje med delovanjem ustvarja elektromagnetno polje. To polje lahko v določenih okoliščinah vpliva na aktivne ali pasivne medicinske vsadke. Zaradi zmanjšanja nevarnosti resnih ali smrtnih poškodb, osebam z medicinskimi vsadki priporočamo, da se pred uporabo električnega orodja posvetujejo s svojim zdravnikom ali proizvajalcem medicinskega vsadka.

Opis naprave in obseg dostave

Opis naprave (sl. 1)

Opis naprave se nanaša na slike na začetku teh navodil za uporabo.

1. Prijemalna površina
2. Glavni ročaj
3. Stikalo za vklop/izklop
4. Priključni nastavek s prekrivno matico
5. Električni kabel
6. Nastavljajno kolesce za predizbiro števila vrtljajev
7. Prezračevalne odprtine
8. Fleksibilna brusilna glava
9. Brusilna plošča
10. Rob s ščetkami
11. Sesalna gibka cev
12. Adapter za gibko cev
13. Brusilni list
14. Lučka LED

Obseg dostave (sl. 1)

- 1 brusilnik za suhomontažne stene
- 1 sesalna gibka cev (11)
- 2 adapterja za gibko cev (12)
- 6 brusilnih listov (13) (različna zrnatost)

Pred zagonom

Razpakiranje

1. Odprite embalažo in previdno vzemite ven električno orodje.
2. Odstranite embalažni material ter ovojna in transportna varovala (če obstajajo).
3. Preverite, če je obseg dostave popoln in preverite električno orodje ter dele pribora, če so utrpeli poškodbe ob transportu.

Napotek: Ne uporabljajte električnega orodja, če ugotovite, da manjkajo deli ali so poškodovani. V tem primeru se obrnite na trgovca, pri katerem ste kupili to električno orodje.

4. Po možnosti embalažo shranite do preteka garancijskega časa. Embalažo nato odstranite na okolju prijazen način, tako da jo predate v reciklažo.

OPOZORILO

Električno orodje in embalažni material nista otroški igrači! Otroci se ne smejo igrati s plastičnimi vrečkami, folijami in majhnimi deli! Obstaja nevarnost, da jih pogoltnejo in se z njimi zadušijo!

Inštalacija

- Sklopite sprednji in zadnji del (sl. 2) in zategnite matico. (sl. 3).
- Natakните dodatni ročaj na konec stroja. Nato zategnite matico na koncu stroja. (sl. 4)

Brusilni papir

Izbira

1. Zrnatost brusilnega papirja je navedena na hrbtni strani. Manjša je navedena številka, večja je zrnatost.
2. Za grobo brušenje uporabite grobo zrnati brusilni papir in fino zrnati brusilni papir za končno obdelavo. Priporočamo brusilne papirje z aluminijevim oksidom, silicijevim karbidom ali drugimi sintetičnimi brusilnimi sredstvi.
3. Če imate na izbiro brusilne papirje z različno zrnatostjo, začnite z grobo zrnatostjo in končajte z najbolj fino zrnatostjo, da dobite dober oz. gladek rezultat brušenja.

Pritrditev in zamenjava

Brusilni papir (13) pritrdite na brusilno ploščo (9) z mehanizmom sprejemalnega zapirala.

1. Naravnajte brusilni papir (13) na brusilni plošči (9) in ga enakomerno pritisnite nanjo.
2. Snemite brusilni papir (13) z brusilne plošče (9), da ga zamenjate z novim/drugim (sl. 5).

Odsesavanje prahu

Opozorilo! Pri obdelavi npr. premaza, ki vsebuje svinec, lahko nastajajo škodljivi/strupeni plini. Ti predstavljajo nevarnost za uporabnika ter tudi za osebe, ki se nahajajo v bližini!

Zato to električno orodje uporabljajte samo skupaj z napravo za odsesavanje prahu ter sebe in osebe v delovnem območju dodatno zaščitite s primerno osebno zaščitno opremo!

Pri delu s tem električnim orodjem nastaja veliko prahu. Odsesavanje prahu je zelo koristno za ohranjanje čistoče v vašem delovnem območju. Napravo za odsesavanje ali sesalnik je mogoče spojiti z gibko cevjo za odsesavanje (11), ki jo priključite na priključek za odsesavanje prahu.

1. Izravnajte nastavek na koncu gibke cevi na adapterju za sesalno gibko cev (12) (sl. 3), vtaknite konec noter in ga zavarujte, tako da ga obrnete v desno (sl. 7).
2. Adapter za odsesavanje prahu spojite s primerno napravo za odsesavanje prahu, kot je npr. sesalnik (sl. 8).

Napotek: Prepričajte se, da je sesalnik primeren za delo z električnim orodjem.

Rob s ščetkami

Brusilno glavo tega električnega orodja obdaja rob s ščetkami (10). Ta ima dve prednosti:

- a) Rob s ščetkami (10) štrli čez brusilno ploščo (9) in se najprej nalega na obdelovano površino. Tako se brusilna plošča postavi vzporedno na delovno površino, preden vložno orodje pride v stik z obdelovano površino. S tem se prepreči jajčasta vdolbina zaradi roba brusilnega koluta.
- b) Rob s ščetkami (10) poleg tega preprečuje prekomerno nastajanje prahu. Zaradi ščetin prah, ki nastaja pri brušenju, ne pride ven, ampak se odstrani skozi sistem za odsesavanje. Pred vsakim delom s tem električnim orodjem se prepričajte, da je rob s ščetkami (10) nepoškodovan. Če ugotovite, da je poškodovan ali obrabljen, ga dajte zamenjati.

Priklop na tokovno napajanje

1. Prepričajte se, da je električno orodje izklopljeno. Pred priklopom na tokovno napajanje vedno najprej preklopite stikalo za vklop/izklop (3) v položaj za izklop.
2. Vtaknite omrežni vtič v ustrezno nameščeno vtičnico, ki ustreza ustreznim zahtevam v skladu s tehničnimi podatki.
3. Vaše električno orodje je zdaj pripravljeno na obratovanje.

Upravljanje

Število vibracij

Pred začetkom dela nastavite število vibracij, da bo ustrezalo uporabi. Za groba brušenja uporabite nižje število vibracij, za fina dela pa povišajte število vibracij.

1. Število vibracij nastavite z obračanjem nastavljalnega kolesca (6). Obrnite ga v desno, da zmanjšate število vibracij (sl. 9).
2. Obrnite ga v levo, da povišate število vibracij (sl. 10).

Vklop/izklop

Vklop:

Pritisnite stikalo za vklop/izklop (3).

Neprekinjeno delovanje: (sl. 11)

Stikalo za vklop/izklop (3) zatakните z varovalnim gumbom (a).

Izklop:

Na kratko pritisnite stikalo za vklop/izklop (3).

Napotek: Vložno orodje se po izklopu še vrti. Počakajte, da se vložno orodje ustavi, preden boste odložili električno orodje.

Brušenje

1. Namestite primeren brusilni list (13) in izberite ustrezno število vrtljajev.
2. Električno orodje varno držite za prijemalne površine (1, 2) in ga vklopite na opisan način.
3. Počakajte, da vložno orodje doseže svojo polno delovno hitrost.
4. Brusilno ploščo (9) nastavite čim bolj vzporedno k steni in jo z robom s ščetkami (10) položite na površino, ki jo boste obdelovali.
5. Nekoliko pritisnite na brusilno glavo (8), da vložno orodje pride v stik s površino, ki jo boste obdelovali.
6. Z enakomernimi premiki premikajte električno orodje čez površino.

Napotek: Električnega orodja ne držite predolgo na enem mestu, da preprečite neenakomerne rezultate brušenja.

7. Preden boste izklopili električno orodje, odmaknite brusilno ploščo (9) od površine, ki jo obdelujete.
8. Počakajte, da se vložno orodje ustavi, preden boste odložili električno orodje.

Po uporabi

1. Na opisan način izklopite električno orodje, odklopite ga od tokovnega napajanja in ga pustite, da se ohladi.
2. Električno orodje čistite in vzdržujte na spodaj opisan način in ga nato skrbno shranite.

Čiščenje, vzdrževanje in popravilo

Opozorilo! Pred vsemi deli na samem električnem orodju (npr. transport, postavitve, predelave, čiščenje in vzdrževanje) izvilcite omrežni vtič iz vtičnice!

Čiščenje

- a) Na zaščitnih pripravah, prezračevalnih odprtinah in ohišju motorja mora biti čim manj prahu in umazanije.
- b) Električno orodje obrišite s čisto krpo ali ga izpihajte s stisnjenim zrakom pod nizkim tlakom (maks. 3 bari).
- c) Električno orodje očistite neposredno po vsaki uporabi.
- d) Ne uporabljajte čistil ali topil, ker lahko poškodujejo plastične dele naprave. Pazite, da v notranjost naprave ne vdre voda.

Zamenjava električnega priključnega voda

Če se električni priključni vod tega električnega orodja poškoduje, ga mora zamenjati proizvajalec ali njegova servisna služba ali podobno kvalificirana oseba, da se izognete nevarnostim.

Vzdrževanje

Pred in po vsaki uporabi preverite električno orodje ter dele pribora (npr. vložna orodja) glede obrabe in poškodb. Po potrebi jih zamenjajte z novimi, kot je opisano v teh navodilih za uporabo. Pri tem upoštevajte tehnične zahteve.

Brusilna plošča, rob s ščetkami

Če sta brusilna plošča (9) in rob s ščetkami (10) poškodovana ali močno obrabljeni, ju mora kvalificiran strokovnjak zamenjati z novima enakega tipa.

Zamenjava električnega priključnega voda

Če se električni priključni vod tega električnega orodja poškoduje, ga mora zamenjati proizvajalec ali njegova servisna služba ali podobno kvalificirana oseba, da se izognete nevarnostim.

Opozorilo! V notranjosti električnega orodja ni nobenih delov, ki bi potrebovali vzdrževanje s strani uporabnika! Nikoli ne odpirajte električnega orodja! Za nadaljnja vzdrževalna dela ga nesite kvalificiranemu strokovnjaku!

Hranjenje in transport





1. Ko električnega orodja ne uporabljate, ga shranite na suhem, dobro prezračevanem kraju izven dosega otrok, npr. na visoki omari ali na zaklenjenem kraju.
2. Električno orodje, navodila za uporabo in morebitni pribor shranite po možnosti skupaj v originalni embalaži. Tako imate vse informacije in dele vedno na doseg roke.
3. Električno orodje vedno držite za prijemalne površine, ko ga prenašate.
4. Zapakirajte električno orodje, da preprečite poškodbe pri transportu, ali uporabite originalno embalažo.
5. Električno orodje zaščitite pred vibracijami in tresljaji, zlasti pri transportu v vozilih.

Odpravljanje napak

Domnevno napačno delovanje, motnje ali poškodbe pogosto izhajajo iz vzrokov, ki jih uporabnik lahko sam odpravi. Zato pred kontaktiranjem strokovnjaka preverite električno orodje na podlagi spodnje tabele. V večini primerov je tako mogoče hitro odpraviti motnje.

Motnja	Mogoč vzrok	Ukrep
1. Električno orodje se ne zažene	Tokovno napajanje je prekinjeno	Preverite tokovno napajanje, tako da priključite drugo električno orodje
	Električni kabel ali vtič sta okvarjena	Pregled s strani strokovnjaka za elektriko
	Druga električna okvara električnega orodja	Pregled s strani strokovnjaka za elektriko
2. Električno orodje nima polne moči	Podaljševalni kabel je predolg in/ali ima premajhen presek	Uporabite podaljševalni kabel z dovoljeno dolžino in/ali presekom
	Tokovno napajanje (npr. generator) ima prenizko napetost	Električno orodje priključite na primerno tokovno napajanje
3. Slab rezultat dela	Vložno orodje je obrabljeno	Zamenjajte vložno orodje
	Brusilna plošča je obrabljena	Zamenjajte brusilno ploščo
4. Močno nastajanje prahu	Rob s ščetkami je obrabljen	Zamenjajte rob s ščetkami
	Odsesavanje prahu ni priključeno/vklopljeno	Priključite/vklopite odsesavanje prahu

Objaśnienie symboli stosowanych na urządzeniu

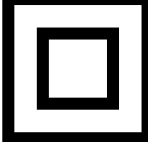
	<p>(PL)</p>	<p>Ostrzeżenie! Nieprzestrzeganie do instrukcji skutkuje ewentualnym zagrożeniem życia, ryzykiem obrażeń lub uszkodzeniem narzędzia!</p>
	<p>(PL)</p>	<p>Przeestroga - zapoznać się z instrukcją obsługi, aby zmniejszyć ryzyko obrażeń.</p>
	<p>(PL)</p>	<p>Nosić okulary ochronne!</p>
	<p>(PL)</p>	<p>Nosić ochronniki słuchu!</p>
	<p>(PL)</p>	<p>Nosić maskę oddechową!</p>
	<p>(PL)</p>	<p>Stopień ochrony II</p>

Wprowadzenie

PRODUCENT:

scheppach

Fabrikation von Holzbearbeitungsmaschinen GmbH
Günzburger Straße 69
D-89335 Ichenhausen

SZANOWNY KLIENCIE,

Życzymy przyjemnego i pomyślnego użytkowania nowej maszyny.

UWAGA:

Zgodnie z obowiązującymi przepisami prawa dotyczącymi odpowiedzialności za produkt, producent niniejszego urządzenia nie ponosi odpowiedzialności za uszkodzenie tego urządzenia, jak i szkody spowodowane przez to urządzenie, wynikające z:

- niewłaściwej pielęgnacji;
- nieprzestrzegania instrukcji obsługi;
- napraw wykonanych przez osoby nieupoważnione;
- instalacji i korzystania z części, które nie są oryginalnymi częściami zamiennymi;
- niewłaściwego użytkowania i zastosowania;
- awarii układu elektrycznego w wyniku niezgodności z prawnymi i obowiązującymi dyrektywami i normami elektrycznymi VDE 0100, DIN 57113 / VDE 0113.

Uwaga:

Zalecamy zapoznanie się z całą instrukcją obsługi przed oddaniem urządzenia do eksploatacji.

Niniejsza instrukcja obsługi ma na celu pomóc zaznajomienie z urządzeniem i wykorzystanie go zgodnie z przeznaczeniem.

Instrukcja obsługi zawiera ważne wskazówki dotyczące eksploatacji urządzenia bezpiecznie, zgodnie ze sztuką i ekonomicznie oraz można dotyczyć sposobu unikania zagrożeń, zmniejszania kosztów napraw, skracania przestojów i zwiększania niezawodności oraz okresu trwałości urządzenia.

W uzupełnieniu do wymogów bezpieczeństwa zawartych w niniejszej instrukcji obsługi, należy przestrzegać obowiązujących przepisów w danym kraju.

Instrukcja obsługi musi zawsze znajdować się w pobliżu maszyny. Umieścić ją w etui z tworzywa sztucznego, aby zabezpieczyć ją przed brudem i wilgocią. Musi być przeczytana przez każdego operatora przed rozpoczęciem pracy oraz musi być konsekwentnie przestrzegana. Tylko osoby, które przeszły przeszkolenie w zakresie obsługi urządzenia i zostały uświadomione o różnych niebezpieczeństwach mogą obsługiwać maszynę. Należy przestrzegać wymagań dotyczących minimalnego wieku.

Przeznaczenie

To elektronarzędzie jest przeznaczone do szlifowania dużych obszarach płyt gipsowo-kartonowych w celu przygotowania przed malowaniem lub tapetowaniem, z użyciem odpowiednich arkuszy papieru ściernego.

To elektronarzędzie nie nadaje się do przygotowywania małych obszarów, narożników i krawędzi, ani do usuwania tapet, szlifowania sufitów i szlifowania na mokro. Nie używać urządzenia do cięcia, obróbki zgrubnej lub polerowania. Nie należy używać go wraz ze szczotkami drucianymi. Tym elektronarzędziem nie należy obrabiać materiału zawierającego azbest.

To elektronarzędzie jest przeznaczone wyłącznie do użytku prywatnego. Nie używać elektronarzędzia do celów innych niż jego przeznaczenie. Wszelkie inne zastosowania poza zamierzony stosowanie jest nieodpowiednie.

Odpowiedzialność za wynikłe uszkodzenia lub obrażenia ponosi użytkownik/operator, a nie producent.

Dane techniczne

Napięcie znamionowe:	230 V
Częstotliwość znamionowa:	50 Hz
Pobór mocy:	710 W
Nominalna prędkość (szybkość oscylacji) n:	700 - 1700 1/min
Wielkość wrzeciona:	M14
Średnica tarczy szlifierskiej:	210 mm
Średnica papieru ściernego:	225 mm
Stopień ochrony:	II
Masa:	ca. 4,5 kg
Poziom hałasu	
Poziom ciśnienia akustycznego LPA:	78 dB(A)
Poziom mocy akustycznej LWA:	89 dB(A)
Niepewność K	3 dB(A)
Wibracje przekazywane na kończyny górne	
Przy szlifowaniu arkuszami ściernymi a_n	2,28 m/s²
Niepewność K:	1,5 m/s²

Podana wartość wibracji przekazywanych na kończyny górne bazuje na szlifowaniu arkuszem ściernym. Różne zastosowania mogą skutkować różnymi wartościami.

Wartości hałasu i drgań określono wg normy EN 60745-1 and EN 60745-2-3.

Określoną wartość drgań zmierzono na podstawie metody standardowego badania i może być wykorzystana do porównania wszelkiego rodzaju narzędzi elektrycznych.

W związku z tym podaną wartość emisji drgań można wykorzystywać do wstępnej oceny narażenia.

Ostrzeżenie! W zależności od sposobu korzystania z elektronarzędzia rzeczywiste wartości drgań mogą odbiegać od podanych wartości! Podjąć odpowiednie działania, aby chronić się przed drganiami!

Należy wziąć pod uwagę cały proces pracy, tj. czasy, gdy urządzenie jest eksploatowane bez obciążenia lub jest wyłączone! Odpowiednie działania obejmują regularną konserwację i pielęgnację urządzenia i jego końcówek, utrzymywać ciepłe ręce, robić regularne przerwy i odpowiednio planować procesy robocze!

Ogólne wskazówki bezpieczeństwa dla elektronarzędzi

Ostrzeżenie! Zapoznać się z wszystkimi wskazówkami i instrukcjami bezpieczeństwa! Nieprzestrzeganie wskazówek i instrukcji bezpieczeństwa może spowodować porażenie prądem, pożar i/lub ciężkie obrażenia!

Zachować wszystkie wskazówki i instrukcje bezpieczeństwa na przyszłość.

Termin „elektronarzędzie” stosowany w uwagach bezpieczeństwa odnosi się do elektronarzędzi podłączonych do sieci (z przewodem zasilającym) lub eksploatowanych z baterią (bez kabla zasilającego).

Bezpieczeństwo w miejscu pracy

- a) **Utrzymywać miejsce pracy czyste i dobrze oświetlone.** Nieporządek i słabo oświetlone miejsca pracy mogą prowadzić do wypadków
- b) **Nie używać elektronarzędzia w przestrzeniach zagrożonych wybuchem z łatwopalnymi cieczami, gazami lub pyłami.** Elektronarzędzia mogą wytwarzać iskry, które mogą zapalić pył lub opary.
- c) **Unikać dzieci i inne osoby z dala od elektronarzędzia podczas pracy.** Użytkownik może stracić kontrolę nad narzędziem jeśli jest rozkojarzony.

Bezpieczeństwo elektryczne

- a) **Wtyczka elektronarzędzia musi pasować do gniazda. Nie wolno w żaden sposób modyfikować wtyczki. Nie używać adapterów z uziemionymi elektronarzędziami.** Oryginalne wtyczki i pasujące gniazda zmniejszają ryzyko porażenia prądem.
- b) **Unikać kontaktu z powierzchniami uziemionymi: takimi jak rury, grzejniki, kuchenki i lodówki.** Istnieje zwiększone ryzyko porażenia prądem, jeśli ciało użytkownika jest uziemione.
- c) **Chronić elektronarzędzia przed deszczem i wilgocią.** Przenikanie wody do elektronarzędzia zwiększa ryzyko porażenia prądem.
- d) **Używać przewodu wyłącznie zgodnie z jego przeznaczeniem. Nie używać przewodu do przenoszenia lub zawieszania elektronarzędzia lub wyciągania wtyczki z gniazdka.** Trzymać kabel z dala od ciepła, oleju, ostrych krawędzi lub ruchomych części maszyn. Uszkodzone lub skręcone przewody zwiększają ryzyko porażenia prądem.
- e) **Podczas pracy z elektronarzędziami na zewnątrz pomieszczenia należy używać wyłącznie przedłużaczy, które są przystosowane do użytkowania na zewnątrz.** Korzystanie z przedłużaczy nadających się

do zastosowań na zewnątrz zmniejsza ryzyko porażenia prądem.

- f) **Jeżeli nie ma możliwości uniknięcia pracy z elektronarzędziem w wilgotnym środowisku, należy użyć wyłącznika prądu resztkowego.** Zastosowanie wyłącznika prądu resztkowego zmniejsza ryzyko porażenia prądem.

Bezpieczeństwo osobiste

- a) **Należy zwracać uwagę na wykonywaną czynność i używać elektronarzędzi z rozważą. Nie używać elektronarzędzi, gdy użytkownik jest zmęczony lub pod wpływem narkotyków, alkoholu lub leków.** Jedna chwila nieuwagi podczas korzystania z urządzenia może skutkować poważnymi obrażeniami.
- b) **Stosować środki ochrony indywidualnej i okulary ochronne.** Stosowanie środków ochrony indywidualnej takich jak maska przeciwpyłowa, obuwie robocze z podeszwą antypoślizgową, kask ochronny lub ochronniki słuchu odpowiednio do rodzaju i zastosowania elektronarzędzia zmniejsza ryzyko obrażeń.
- c) **Unikać niezamierzonego uruchamiania elektronarzędzia. Upewnić się, że urządzenie jest wyłączone przed podłączeniem go do sieci i/lub włożeniem baterii, podnoszeniem lub przenoszeniem go.** Trzymając palec na przełączniku podczas przenoszenia elektronarzędzia, lub gdy urządzenie pozostaje włączone podczas go podłączania do sieci można doprowadzić do wypadków.
- d) **Usunąć narzędzia do regulacji lub klucze przed włączeniem elektronarzędzia.** Narzędzia i klucze znajdujące się w obracających się częściach urządzenia mogą spowodować obrażenia.
- e) **Unikać nienormalnych pozycji ciała. Stań bezpiecznie i zachować równowagę w każdej chwili.** W ten sposób można łatwiej kontrolować elektronarzędzia w nieoczekiwanych sytuacjach.
- f) **Nosić odpowiednią odzież. Nie nosić luźnej odzieży ani biżuterii. Włosy, odzież i rękawice utrzymywać z dala od ruchomych części.** Luźna odzież, biżuteria lub długie włosy mogą zostać pochwycone w ruchome części.
- g) **Jeżeli istnieje możliwość przyłączenia narzędzi odpylających lub pojemników do zbiórki ewentualnie należy upewnić się, że są podłączone i prawidłowo używane.** Korzystanie z narzędzi odpylających może zmniejszyć ryzyko powodowane przez pył.

Użytkowanie i obchodzenie się z elektronarzędziami

- a) **Nie należy przeciążać narzędzia. Użyć odpowiedniego elektronarzędzia dla danego typu pracy.** Korzystając z właściwych narzędzi elektrycznych można lepiej i bezpieczniej wykonywać pracę w określonym zakresie mocy.
- b) **Nie używać elektronarzędzia z wadliwymi przełącznikami.** Elektronarzędzia, których nie da się włączyć lub wyłączyć są niebezpieczne i należy je naprawić.
- c) **Wyciągnąć wtyczkę z gniazdka i/lub wyjąć baterię przed dokonaniem ustawień narzędzia, wymianą części akcesoryjnych lub odkładaniem elektronarzędzia.** Te środki ostrożności zapobiegają niezamierzonemu uruchomieniu elektronarzędzia.

- d) **Utrzymywać elektronarzędzia, które nie są w użyciu, z dala od dzieci.** Tylko osoby, które znajdują się na obsłudze elektronarzędzia i które zapoznały się z instrukcją obsługi mogą używać elektronarzędzia. Elektronarzędzia są niebezpieczne, jeśli są użytkowane przez osoby niewykwalifikowane.
- e) **Starannie konserwować elektronarzędzia.** Sprawdzając ruchome części pod kątem prawidłowego i sprawnego działania oraz sprawdzić, czy nie ma części, które uległy uszkodzeniu lub zniszczeniu w stopniu pogarszającym funkcjonowanie elektronarzędzia. Przed użyciem elektronarzędzia naprawić uszkodzone części. Wiele wypadków jest spowodowanych niewłaściwą konserwacją elektronarzędzi
- f) **Narzędzia tnące utrzymywać naostrzone i czyste.** Starannie konserwowane narzędzia tnące z ostrymi krawędziami są mniej podatne na zacinanie i mogą być łatwiej prowadzone.
- g) **Używać elektronarzędzi, części akcesoryjnych, narzędzia wstawiania itp. zgodnie z niniejszą instrukcją.** Należy wziąć pod uwagę warunki pracy i czynność, która ma być przeprowadzona. Używanie elektronarzędzi do zastosowań innych niż zgodnie z ich przeznaczeniem może spowodować niebezpieczeństwo.

Serwisowanie

- a) **Urządzenie powinno być naprawiane wyłącznie przez wykwalifikowanych specjalistów i należy zawsze stosować oryginalne części zamienne do naprawy.** Służy to utrzymaniu bezpieczeństwa narzędzia.

Wskazówki bezpieczeństwa dla wszystkich zastosowań - Ogólnego uwagi bezpieczeństwa odnoszące się do szlifowania, piaskowania, praca z szczotkami drucianymi, polerowania i cięcia przez szlifowanie

- a) **To elektronarzędzie musi być wykorzystywane jako szlifierka na papier ścierny.** Należy stosować się do wszystkich wskazówek bezpieczeństwa, instrukcji, ilustracji i danych, które są dostarczane wraz z narzędziem. Nieprzestrzeganie zaleceń z poniższych instrukcji może spowodować porażenie prądem, pożar i/lub ciężkie obrażenia.
- b) **To elektronarzędzie nie nadaje się do szlifowania** Prace z użyciem szczotek drucianych, szlifowanie i cięcie przez szlifowanie. Używanie elektronarzędzia do zastosowań innych niż zgodnie z przeznaczeniem może doprowadzić do zagrożeń i obrażeń.
- c) **Używać wyłącznie części akcesoryjnych dostarczanych konkretnie dla tego narzędzia i zalecanych przez producenta.** Możliwość założenia części akcesoryjnych na elektronarzędzie nie zapewnia bezpiecznego użytkowania
- d) **Dopuszczalna prędkość narzędzia wtykowego musi być co najmniej tak wysoka jak prędkość maksymalna określona na elektronarzędziu.** Akcesoria pracujące z większą prędkością mogą pękać i odpaść.
- e) **Średnica zewnętrzna i grubość narzędzia wtykowego muszą być zgodne z wymiarami podanymi na elektronarzędziu.** Nie ma możliwości osłonięcia lub sterowania narzędzia wtykowego o różnych wymiarach.

- f) **Tarcze szlifierskie i kołnierze oraz inne elementy wyposażenia muszą dokładnie pasować do wrzeciona szlifującego w elektronarzędziu.** Narzędzie wtykowe, które niedokładnie pasują do wrzeciono szlifującego w elektronarzędziu wywołują nieregularne obroty, powodując duże wibracje, a tym samym utratę kontroli.
- g) **Nie używać uszkodzonych narzędzi wtykowych.** Przed każdym zastosowaniem należy sprawdzić narzędzia wtykowe, takie jak tarcze szlifierskie, pod kątem odprysków i pęknięć, płyty szlifierskie pod kątem pęknięć, zużycia lub zaawansowanego ścierania, szczotki druciane pod kątem luźnych lub złamanych drutów. Jeśli elektronarzędzie lub narzędzie wtykowe spadnie należy sprawdzić je pod kątem uszkodzeń lub użyć nieuszkodzonego narzędzia wtykowego. Po sprawdzeniu i narzędzia wtykowego użytkownik i osoby znajdujące się w pobliżu muszą trzymać się z dala od poziomu obracającego się narzędzia wtykowego, a narzędzie musi pracować z maksymalną prędkością przez jedną minutę. Większość uszkodzonych narzędzi wtykowych ulega awarii w ciągu tego okresu testowego.
- h) **Stosować środki ochrony indywidualnej.** W zależności od zastosowania elektronarzędzia, należy stosować pełną maskę, ochronę oczu lub gogle. W razie potrzeby, stosować maskę przeciwpyłową, ochronniki słuchu, rękawice ochronne lub specjalny fartuch, który ochrania przed drobnymi wiórami po szlifowaniu oraz cząstkami materiału. Chronić oczy przed ciałami obcymi, które odpadają podczas różnych czynności. Celem masek przeciwpyłowych i aparatów oddechowych jest filtrowanie pyłu wytwarzanego podczas operacji. Długotrwałe narażenie na wysokie zanieczyszczenie hałasem może powodować utratę słuchu.
- i) **Upewnić się, że inne osoby pozostają w bezpiecznej odległości od miejsca pracy.** Osoby mające dostęp do swojego obszaru roboczego muszą nosić środki ochrony indywidualnej. Fragmenty obrabianego detalu lub złamane narzędzia wtykowych mogą odlecieć i spowodować obrażenia również poza bezpośrednim obszarem roboczym.
- j) **Narzędzie należy zawsze trzymać za izolowane uchwyty, gdy narzędzie wtykowe może zetknąć się z ukrytymi przewodami zasilania lub z przewodem zasilającym elektronarzędzie.** Kontakt z przewodami pod napięciem może pobudzać metalowe części narzędzia i spowodować porażenie prądem.
- k) **Trzymać przewód zasilający z dala od wirującego narzędzia wtykowego.** W razie utraty kontroli nad narzędziem, przewód zasilający może zostać przecięty lub uwięziony, a ręka lub ramię użytkownika może dostać się w obracające się narzędzie wtykowe.
- l) **Nie wolno odkładać elektronarzędzia przed całkowitym zatrzymaniu narzędzia wtykowego.** Obracające się narzędzia wtykowe mogą stykać się z miejscem odłożenia powodując utratę kontroli nad narzędziem

m) Wyłączać elektronarzędzie podczas jego przenoszenia. Istnieje ryzyko pochwycenia odzieży w razie niezamierzonego zetknięcia z obracającym się narzędziem wtykowym, a narzędzie wtykowe może przebić ciało użytkownika.

n) Szczeliny wentylacyjne elektronarzędzia muszą być regularnie czyszczone. Wentylator silnika zasysa pył, nagromadzenie pyłu metalowego może spowodować ryzyko porażenia prądem.

o) Nie używać elektronarzędzia w pobliżu materiałów łatwopalnych. Iskry mogą zapalić takie materiały.

p) Nie używać narzędzi wtykowych, które wymagają płynów chłodzących. Użycie wody lub innych płynów chłodzących może spowodować porażenie prądem.

Dalsze wskazówki bezpieczeństwa dla wszystkich zastosowań - odrzut i odpowiednie wskazówki bezpieczeństwa

Odrzut to nagła reakcja spowodowana przez obracające się narzędzie wtykowe, takie jak, tarcza szlifierska, płyta szlifierska, szczotka druciana, itp., które zostało złapane lub które się blokuje. Złapanie lub zablokowanie skutkuje natychmiastowym zatrzymaniem obracającego się narzędzia wtykowego. Przyspiesza to ruch pozbawionego kontroli elektronarzędzia w kierunku przeciwnym do kierunku obrotu w narzędziu wtykowym.

Jeśli, na przykład, tarcza szlifierska wplącze się lub zablokuje się w detalu, krawędź tarczy, która przechodzi przez obrabiany detale może zostać złapana, może wykonać nagły ruch lub spowodować obicie. W wyniku tego tarcza szlifierska przemieszcza się w kierunku użytkownika lub z dala od użytkownika, w zależności od kierunku obrotu tarczy po zablokowaniu. Może to spowodować złamanie tarczy szlifierskiej.

Odrzut jest wynikiem nieprawidłowego użytkowania elektronarzędzi. Odrzutu można uniknąć podejmując następujące środki ostrożności.

a) Trzymać elektronarzędzie mocno w dłoniach i ustawić ciało i ręce w położeniu, które umożliwia odpowiednią reakcję na siłę odrzutu. Należy zawsze stosować dodatkowy uchwyt, jeśli jest dostępny. Gwarantuje to najwyższą kontrolę nad siłami odrzutu lub momentem reakcji podczas uruchamiania elektronarzędzia. Podejmując odpowiednie środki ostrożności użytkownik jest w stanie kontrolować siłę odrzutu i reakcji.

b) Trzymać ręce z dala od wirujących narzędzia wtykowego. Narzędzie wtykowe może przemieszczać się w ręce w przypadku odrzutu.

c) Trzymać się z dala od miejsca, w którym elektronarzędzie może przemieszczać się po wpływie odrzutu. Odrzut powoduje ruch elektronarzędzia w przeciwnym do kierunku ruchu tarczy szlifierskiej w miejscu, w którym blokuje się ona.

d) Narożniki, ostre krawędzie itp. należy obrabiać z zachowaniem szczególnej ostrożności. Upewnić się, że narzędzie wtykowe nie odbija się ani nie zostaje uwię-

zione w detalu. Wirujące narzędzie wtykowe zacina się w narożnikach, przy ostrych krawędziach lub gdy odbija się. Może to spowodować utratę kontroli lub odrzut.

e) Nie używać tarcz ani zębatach brzeszczotów. Te narzędzia wtykowe często powodują odrzut lub utratę kontroli nad elektronarzędziem.

Dodatkowe uwagi bezpieczeństwa odnośnie szlifowania papierem ściernym – Szczególne uwagi bezpieczeństwa odnośnie szlifowania papierem ściernym

a) Nie należy stosować zbyt dużych arkuszy ściernych. Zawsze stosować się do zaleceń producenta odnośnie wymiarów arkuszy ściernych. Arkusze ściernie wystające poza płyty szlifierskie mogą spowodować obrażenia lub doprowadzić do zablokowania lub rozdierania arkusza ściernego lub do odrzutu.

Dodatkowe uwagi bezpieczeństwa

a) Podłączyć odkurzacz do dostarczanego adaptera przed rozpoczęciem swojej pracy.

b) Uwaga! Trzymać pył powstający przy szlifowaniu z dala od otwartego ognia. Pył może być wybuchowy.

c) Zawsze zakładać okulary i maski przeciwpyłowe Podczas szlifowania, w szczególności podczas prac powyżej głowy oraz podczas obróbki materiałów o krytycznym znaczeniu! Podczas szlifowania niektórych materiałów (np. farb zawierających ołów, niektórych rodzajów drewna i metali) może powstawać szkodliwy lub toksyczny pył. Dotknięcie lub wdychanie pyłu może wiązać się z zagrożeniem dla użytkownika lub osób znajdujących się w pobliżu.

Uwagi dotyczące emisji drgań i hałasu

Zmniejszyć emisję hałasu i drgań do minimum!

1. Należy używać tylko elektronarzędzi pozbawionych wad.
2. Regularnie konserwować i czyścić elektronarzędzia.
3. Dostosować swój sposób pracy do elektronarzędzia.
4. Nie należy przeciążać elektronarzędzia.
5. Urządzenie powinno być kontrolowane, jeśli będzie to konieczne.
6. Wyłączyć elektronarzędzie, gdy nie jest używane.

Pozostałe ryzyka

Nawet korzystając z tego elektronarzędzia zgodnie z przepisami, wciąż występują inne zagrożenia. Poniższe zagrożenia mogą wystąpić ze względu na rodzaj i konstrukcję elektronarzędzia:

a) obrażenia wynikające z drgań przenoszonych na kończyny górne, gdy urządzenie jest używane przez dłuższy okres czasu lub jeśli jest ono nieprawidłowo eksploatowane i konserwowane;

b) obrażenia i szkody materialne na skutek wypadnięcia lub odrzutu narzędzi wtykowych, które są nieoczekiwane usuwane z elektronarzędzia z powodu nagłego uszkodzenia, zużycia lub nieprawidłowego wstawienia;

c) oparzenia i przecięcia w przypadku, gdy narzędzia wykowe są dotykane bezpośrednio po użyciu i/lub gołymi rękami.

Ostrzeżenie! To elektronarzędzie wytwarza pole elektromagnetyczne podczas operacji, które może upośledzać działanie aktywnych lub pasywnych implantów medycznych w pewnych okolicznościach.

W celu zmniejszenia ryzyka poważnych lub śmiertelnych obrażeń zalecamy osobom z implantami medycznymi skonsultować się z lekarzem i producentem implantu medycznego przed użyciem elektronarzędzia

Opis narzędzia i zakres dostawy

Opis narzędzia (Rys.1)

Opis narzędzia odnosi się do ilustracji znajdującej się na początku niniejszej instrukcji

1. Powierzchnia uchwytu
2. Główny uchwyt
3. Wyłącznik
4. Adapter z nakrętką łączącą
5. Przewód zasilania
6. Pokrętko regulacyjne do ustawiania prędkości
7. Otwór wentylacyjny
8. Elastyczna głowica szlifierska
9. Płyta szlifierska
10. Krawędź szczotki
11. Wąż odciągowy
12. Adapter węża
13. Arkusz ścierny
14. LED

Zakres dostawy (Rys. 1)

- 1 szlifierka płyt gipsowo-kartonowych
- 1 wąż odpylający 1 (1 1)
- 2 adapter węża (12)
- 6 arkuszy ściernych (1 3) (różne rozmiary ziarna)

Przed uruchomieniem

Rozpakowanie

1. Otworzyć opakowanie i ostrożnie wyjąć elektronarzędzie
2. Usunąć materiał opakowaniowy, a także pasy transportowe (jeśli są).
3. Sprawdzić zakres dostawy pod kątem kompletności i sprawdzić elektronarzędzia i części akcesoriów pod kątem uszkodzeń transportowych.

Uwaga: Nie uruchamiać elektronarzędzia w przypadku stwierdzenia brakujących części lub uszkodzeń. Skontaktować się ze sprzedawcą, u którego zostało zakupione elektronarzędzie.

4. Zachować opakowanie do końca okresu gwarancyjnego, jeśli to możliwe. Opakowania usuwać zgodnie z przepisami o ochronie środowiska i przekazać je do punktu utylizacji.

UWAGA!

Elektronarzędzia i materiały opakowaniowe nie są zabawkami! Dzieci nie mogą bawić się plastikowymi workami, folią i drobnymi częściami! Niebezpieczeństwo połamania i uduszenia się!

Instalacja

- Złożyć razem część przednią i tylną (rys. 2). Następnie dokręcić śrubę. (Rys. 3).
- Włożyć uchwyt na koniec urządzenia. Następnie obrócić nakrętkę na końcu urządzenia w celu dokręcenia. (Rys. 4)

Dobór papieru ściernego

1. Wielkość ziarna papieru ściernego jest określona na jego spodniej stronie. Im mniejsza liczba, tym grubsze ziarno.
2. Użyć gruboziarnistego papieru ściernego do szlifowania zgrubnego, a drobnoziarnistego do wykończenia. Zalecamy papier ścierny z dodatkiem tlenku glinu, węgla krzemu lub innych syntetycznych materiałów ściernych.
3. Jeśli można wybierać pomiędzy rodzajami papieru o różnej wielkości ziarna, należy rozpocząć od gruboziarnistego papieru ściernego i zakończyć szlifowanie możliwie najdrobniejszym papierem ściernym. W ten sposób uzyskana zostanie dobra i gładka powierzchnia szlifowania.

Sposób nakładania i wymiany papieru ściernego

Nakładać papier ścierny (13) na płytę szlifierską (9) za pomocą mechanizmu z rzepem.

1. Wyrównać papier ścierny (13) z płytą szlifierską (9), a następnie równomiernie go docisnąć.
2. Ściągnąć papier ścierny (13) z płyty szlifierskiej (9) i zastąpić go nowym/innym (rys. 5).

Odsysanie

UWAGA! Mogą powstawać szkodliwe/toksyczne gazy podczas obróbki np. farb zawierających ołów. Te gazy stwarzają zagrożenie dla użytkownika i osób znajdujących się w pobliżu!

W związku z tym należy korzystać z elektronarzędzia tylko w połączeniu z systemem odpylania i chronić siebie i inne osoby w obszarze roboczym za pomocą dodatkowych odpowiednich środków ochrony indywidualnej!

Podczas pracy z tym elektronarzędziem powstaje dużo pyłu. Urządzenie odpylające jest bardzo przydatne do utrzymania miejsca pracy w czystości. Możliwe jest połączenie układu odpylającego lub odkurzacza za pomocą węża odciągowego (11), który podłącza się za pomocą adaptera odciągowego.

1. Dopasować nos na zakończeniu węża do adaptera odciągowego (12) (rys. 3), włożyć końcówkę i przy mocować ją, obracając zgodnie z ruchem wskazówek zegara (rys. 7)
2. Podłączyć adapter do odpylania z odpowiednim układem odpylającym, takim jak odkurzacz (rys. 8).

Uwaga: Upewnić się, że odkurzacz nadaje się do zastosowania razem z elektronarzędziem.

Krawędź szczotki

Głowica tego elektronarzędzia jest zakończona krawędzią szczotki (10), która oferuje dwie następujące zalety:

- a) krawędź szczotki (10) wystaje poza płytę szlifierską (9) i styka się z obrabianą powierzchnią w pierwszej kolejności. W związku z tym płyta szlifierska jest umieszczana równolegle do obszaru roboczego, zanim narzędzie wtykowe zetknie się z powierzchnią, która ma być obrabiana. Ma to na celu zapobieganie tworzeniu się sierpowatych wgłębień spowodowanych krawędzią tarczy szlifierskiej.
- b) Ponadto, krawędź szczotki (10) zapobiega powstawaniu nadmiernych ilości pyłu. Pył powstający podczas szlifowania nie jest odprowadzany na zewnątrz, ale jest usuwany przez układ odpylający. Przed każdym użyciem tego elektronarzędzia należy sprawdzić, czy krawędź szczotki (10) nie jest uszkodzona. Wymienić ją, jeśli posiada ślady uszkodzenia lub zużycia.

Podłączenie do zasilania

1. Upewnić się, że urządzenie jest wyłączone. Zawsze ustawić wyłącznik (3) w położeniu OFF (Wył.) przed podłączeniem elektronarzędzia do sieci zasilania.
2. Podłączyć wtyczkę do prawidłowo zainstalowanego gniazdka, które jest zgodne z wymaganiami określonymi w danych technicznych.
3. Elektronarzędzie jest gotowe do pracy.

Obsługa

Szybkość oscylacji

Przed rozpoczęciem pracy z prędkością oscylacji w celu dopasowania urządzenia. Rozpocząć od niskiej prędkości oscylacji do szlifowania zgrubnego, zwiększać szybkość oscylacji do prac wykończeniowych.

1. Obrócić pokrętkę regulacji (6) w celu zmiany częstotliwości oscylacji. Obrócić pokrętkę, aby zmniejszyć prędkość oscylacji (rys. 9).
2. Obrócić pokrętkę w lewo, aby zwiększyć prędkość oscylacji (rys. 10).

Włączanie/wyłączanie

Włączanie:

Nacisnąć wyłącznik (3)

Ciągła praca: (rys. 11)

Zabezpieczyć wyłącznik (3) przyciskiem (a)

Wyłączanie:

Nacisnąć krótko wyłącznik (3).

Uwaga: Narzędzie wtykowe porusza się przez krótki czas po jego wyłączeniu nie należy odkładać elektronarzędzia aż narzędzie wtykowe zatrzyma się całkowicie.

Szlifowanie

1. Przyłączyć odpowiedni arkusz ścierny (13) i wybrać odpowiednią prędkość.

2. Trzymać urządzenie mocno za powierzchnię uchwytu (12) i włączyć je w opisany sposób.
3. Poczekać, aż narzędzie wtykowe osiągnie pełną prędkość roboczą
4. Trzymać płytę szlifierską (9) możliwie równolegle do ściany, a następnie zetknąć z obrabianą powierzchnią najpierw krawędzią szczotki (10).
5. Docisnąć nieco głowicę szlifierską (8) tak, aby narzędzie wtykowe zetknęło się z obrabianą powierzchnią.
6. Stałe przesuwając elektronarzędzie po powierzchni.

Uwaga: Aby uniknąć nieprawidłowego szlifowania, nie należy zbyt długo przytrzymywać elektronarzędzia w jednym miejscu.
7. Unieść płytę szlifierską (9) ponad obrabianą powierzchnię przed wyłączeniem elektronarzędzia.
8. Nie odkładać elektronarzędzia dopóki narzędzie wtykowe całkowicie się nie zatrzyma.

Po zakończeniu użytkowania

1. Wyłączyć elektronarzędzie zgodnie z opisem, odłączyć je od zasilania i pozostawić do ostygnięcia.
2. Oczyszczyć i zakonserwować elektronarzędzie w sposób opisany poniżej; ostrożnie je przechowywać

Czyszczenie, konserwacja i naprawa

UWAGA! Odłączyć elektronarzędzie przed przystąpieniem do pracy (np. w trakcie transportu, montażu, modernizacji, czyszczenia i konserwacji)!

Czyszczenie

- a) Utrzymywać urządzenia ochronne, otwory wentylacyjne i obudowę silnika wolne od pyłu i brudu w miarę możliwości.
- b) Przecierać elektronarzędzie czystą szmatką lub usuwać pył i brud za pomocą sprężonego powietrza pod niskim ciśnieniem (max. 3 bar).
- c) Niezwłocznie oczyścić elektronarzędzie po każdym użyciu.
- d) Nie wolno używać żadnych środków czyszczących ani rozpuszczalników, ponieważ mogą one negatywnie wpływać na plastikowe części elektronarzędzia. Unikać przedostawania się wody do narzędzia.

Wymiana linii zasilania

Jeśli przewód zasilania elektronarzędzia jest uszkodzony, musi zostać wymieniony przez producenta lub w punkcie serwisowym lub przez osobę posiadającą odpowiednie kwalifikacje w celu uniknięcia zagrożenia.

Konserwacja

Przed i po każdej operacji sprawdzić elektronarzędzie i części osprzętu (narzędzia wtykowe) pod kątem zużycia i uszkodzeń. W razie potrzeby wymiany zużytych lub uszkodzonych części na nowe należy postępować zgodnie z instrukcją obsługi. Należy przestrzegać wszelkich wymagań technicznych.

Płyta szlifierska, krawędź szczotki

Uszkodzone lub zużyte tarcze szlifierskie (9) i krawędzie szczotki (10) powinny być wymieniane na nowe tego samego typu przez wykwalifikowanego specjalistę.

Wymiana przewodu zasilającego

Jeśli przewód zasilający tego elektronarzędzia jest uszkodzony, musi zostać wymieniony przez producenta lub w punkcie serwisowym lub przez osobę posiadającą odpowiednie kwalifikacje w celu uniknięcia zagrożenia.

UWAGA! Wewnątrz elektronarzędzia nie ma części, które mogą być obsługiwane przez użytkownika! Nigdy nie otwierać elektronarzędzia! Przekazać je wykwalifikowanemu specjaliście do dalszej konserwacji!

Przechowywanie i transport













1. W przypadku nieużywania elektronarzędzia, należy przechowywać je w suchym i dobrze wentylowanym miejscu i niedostępnym dla dzieci miejscu, np. w wysokiej szafce lub w zamkniętym miejscu.
2. Przechowywać elektronarzędzie, instrukcję obsługi i części akcesoryjne, jeśli są, razem w oryginalnym opakowaniu, jeśli to możliwe. Dzięki temu wszystkie informacje i części są stale dostępne.
3. Zawsze trzymać elektronarzędzie za uchwyt.
4. Aby uniknąć uszkodzeń podczas transportu, należy pakować elektronarzędzie lub używać oryginalnego opakowania
5. Zabezpieczyć elektronarzędzie przed drganiami i wstrząsami, zwłaszcza w czasie transportu w pojazdach.

Rozwiązywanie problemów

Potencjalne usterki, błędy lub uszkodzenia są często powodowane przez zdarzenia, którym może zarządzić użytkownik. W związku z tym należy sprawdzać elektronarzędzie według poniższej tabeli przed skontaktowaniem się ze specjalistą. W ten sposób można zarządzić wielu usterek.

Usterka	Możliwa przyczyna	Rozwiązanie
1. Elektronarzędzie nie uruchamia się.	Brak energii elektrycznej	Sprawdzić przewód zasilający poprzez podłączenie innego elektronarzędzia
	Przewód zasilający lub wtyczka uszkodzona	Zlecić elektrykowi sprawdzenie elektronarzędzia
	Inna usterka elektryczna elektronarzędzia	Zlecić elektrykowi sprawdzenie elektronarzędzia
2. Elektronarzędzie nie pracuje z pełną mocą	Zbyt długi przedłużacz i/lub zbyt mały przekrój	Użyć przedłużacza o dopuszczalnej długości i/lub odpowiednim przekroju
	Zbyt niskie napięcie na zasilaczu (np. generatorze)	Podłączyć elektronarzędzie do odpowiedniego zasilacza
3. Niewystarczające efekty działania	Zużyte elektronarzędzie	Wymienić narzędzie wtykowe
	Zużyta tarcza szlifierska	Wymienić tarczę szlifierską
4. Powstawanie znacznej ilości pyłu	Zużyta krawędź szczotki	Wymienić krawędź szczotki
	Odpylanie nie podłączone/nie włączone	Podłączyć/przełączyć odpylanie

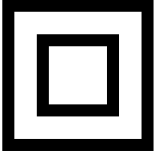
A készüléken található szimbólumok magyarázata

		<p>Figyelem! A használati utasítás be nem tartása életveszélyt, sérülésveszélyt vagy a szerszám károsodását idézheti elő!</p>
		<p>Üzembe helyezés előtt olvassa el a kezelési útmutatót és a biztonsági előírásokat, és mindig tartsa be azokat!</p>
		<p>Viseljen védőszemüveget!</p>
		<p>Viseljen hallásvédőt!</p>
		<p>Porképződésnél viseljen légzőmaszkot!</p>
		<p>Védelmi osztály II</p>

Bevezetés

GYÁRTÓ:

**scheppach Fabrikation von
Holzbearbeitungsmaschinen GmbH**
Günzburger Straße 69
D-89335 Ichenhausen

TISZTELT VÁSÁRLÓ!

Sok örömet és sikert kívánunk Önnek, amikor az új készülékét használja.

KEDVES VÁSÁRLÓ!

A hatályban lévő termékefelelősségi törvény értelmében a berendezés gyártója nem vonható felelősségre a berendezésen vagy vele kapcsolatban keletkező károkért a következő esetekben:

- szakszerűtlen kezelés,
- a használati utasítások be nem tartása,
- harmadik személy által végzett, szakképzetlen javítások,
- nem eredeti alkatrészek beszerelése és cseréje,
- szakszerűtlen használat,
- az elektromos rendszer kiesése az elektromos előírások, illetve a VDE 0100, DIN 57113 / VDE 0113 szabályozások be nem tartása miatt.

JAVASLATOK:

Mielőtt a berendezést összeszerelné, és üzembe helyezné olvassa el a használati útmutató teljes szövegét. Az üzemelési utasítások célja a készülékkel való ismerkedésének megkönnyítése és a használati lehetőségeinek megismertetése.

Az üzemelési utasítások fontos megjegyzéseket tartalmaz a készülék biztonságos, szakszerű és gazdaságos használatával kapcsolatban, a veszélyek elkerülésére, a javítási költségek megspórolására, a kiesési idő csökkentésére, és a készülék megbízhatóságának és élettartamának növelésére.

A használati útmutatóba foglalt biztonsági utasításokon kívül mindenképpen be kell tartani a nemzeti érvényben lévő szabályozásokat a készülék üzemelésével kapcsolatban.

Az üzemelési utasításokat helyezze egy tiszta, műanyag mappába, hogy megóvja a szennyeződéstől és a nedvességtől, és tárolja a készülék közelében. A munka elkezdése előtt minden gépkezelőnek el kell olvasnia az utasításokat és gondosan be kell tartania őket. Csak olyan személyek használhatják a készüléket, akiket kiképeztek a gép használatáról, és a lehetséges veszélyekről, illetve kockázatokról. Be kell tartani az előírt minimális kort.

A jelen üzemelési utasításokba foglalt biztonsági előírások és a helyi országos különleges előírások kiegészítéseként be kell tartani az általánosan elismert műszaki előírásokat a ffeldolgozó szerszámgépek üzemelésekor.

Rendeltetésszerű használat

Ezen elektromos szerszám rendeltetésszerű használata száraz építési falak festéshez vagy tapétázáshoz való előkészítéséhez szükséges, megfelelő csiszolópapírokkal történő nagy felületű száraz csiszolást foglalja magában.

Ez az elektromos szerszám nem alkalmas kis felületek, valamint sarkok és szegélyek megmunkálásához. Emellett tapéták lecsiszolására sem alkalmas, és nem használható nedves csiszoláshoz.

Az elektromos szerszám nem használható darabolásra vagy nagyolásra, polírozásra vagy drótkefékkel történő használatra. Ez az elektromos szerszám nem használható azbeszttartalmú anyagok megmunkálásához.

Ezt az elektromos szerszámot kizárólag háztartásokban való használatra tervezték, és csak a rendeltetésének megfelelően szabad használni. Minden ettől eltérő használat nem rendeltetészerűnek minősül. Az ebből fakadó minden kárért és sérülésért nem a gyártó, hanem a felhasználó/kezelő viseli a felelősséget.

Műszaki adatok

Névleges feszültség:	230 V
Névleges frekvencia:	50 Hz
Teljesítményfelvétel:	710 W
n névleges fordulatszám (rezgésszám):	700 - 1700 1/min
Orsóméret:	M14
Csiszolólap átmérője:	210 mm
Csiszolópapír átmérője:	215 mm
Védelmi osztály:	II
Tömeg:	ca. 4,5 kg
Hangértékek:	
L_{PA} hangnyomásszint:	78 dB(A)
L_{WA} hangteljesítményszint:	89 dB(A)
K bizonytalanság	3 dB(A)
Kéz-kar vibráció:	
a_h csiszolópapírral történő csiszoláskor	2,28 m/s²
K bizonytalanság	1,5 m/s²

A megadott kéz-kar vibrációs érték csiszolópapírral történő csiszolásra vonatkozik. Az egyéb használatok eltérő értékekhez vezethetnek.

A zaj és a vibráció értékeinek megállapítása az EN 60745-1 és EN 60745-2-3 szabványok alapján történt.

A megadott vibrációs érték mérése szabványok által előírt mérési eljárással történt, és megfelelő adat az egyik elektromos szerszám másik szerszámmal történő összehasonlításához.

A megadott vibrációs érték a kitettség kezdő becsléséhez is használható.

Figyelmeztetés! Attól függően, hogy hogyan használja az elektromos szerszámot, a tényleges vibrációs értékek eltérhetnek a megadott értékektől!

Hozzon olyan intézkedéseket, amelyek védenek a vibrációs terheléssel szemben!

Ehhez a teljes munkafolyamatot vegye figyelembe, vagyis azokat az időpontokat is, amikor az elektromos szerszám terhelés nélkül működik vagy ki van kapcsolva!

A megfelelő intézkedések közé tartozik többek között az elektromos szerszám és a szerszám toldalékainak rendszeres karbantartása és ápolása, a kezek melegen tartása, a rendszeres szünetek, valamint a munkafolyamatok megfelelő megtervezése is!

A készülék leírása és a csomag tartalma

Figyelmeztetés! Az összes biztonsági utasítást és útmutatót olvassa el! A biztonsági utasítások és útmutatások betartásának elmulasztása áramütést, tüzet és/vagy súlyos sérüléseket okozhat!

Az összes biztonsági utasítást és útmutatót őrizze meg későbbi használat céljából.

A biztonsági utasításokban használt „elektromos szerszám” fogalom a hálózatról (hálózati kábellel) üzemeltetett elektromos szerszámokra és az akkumulátorral (hálózati kábel nélkül) üzemeltetett elektromos szerszámokra vonatkozik.

A munkahely biztonsága

- a) Gondoskodjon a munkahely tisztaságáról és jó megvilágításáról. A rendetlenség vagy a megvilágítatlan munkaterületek balesetekhez vezethetnek.
- b) Ne dolgozzon az elektromos készülékkel olyan robbanásveszélyes környezetben, ahol éghető folyadékok, gázok vagy porok találhatók. Az elektromos szerszámok szikráznak, és a szikrák meggyújtják a port vagy a gőzöket.
- c) Az elektromos szerszám használata során tartsa távol a gyermekeket és más személyeket. A figyelem elterelése miatt elveszítheti uralmát az elektromos szerszám felett.

Elektromos biztonság

- a) Az elektromos szerszám csatlakozódugója illeszkedjen a csatlakozóaljzatba. A csatlakozódugót semmilyen módon nem szabad módosítani. A védőföldeléssel ellátott elektromos szerszámokkal együtt ne használjon adapteres csatlakozót. A változatlan csatlakozódugók és a hozzájuk illő csatlakozóaljzatok csökkentik az áramütés kockázatát.
- b) Kerülje el a teste földelt felületekkel, például csövekkel, fűtőeszközökkel, tűzhelyekkel és hűtőszekrényekkel való érintkezését. Megnöveli az áramütés kockázata, ha a teste földelve van.
- c) Tartsa esőtől és nedvességtől távol az elektromos szerszámokat. Az elektromos szerszámra hatoló víz növeli az áramütés kockázatát.
- d) Ne használja a kábelt a rendeltetésétől eltérő módon, például az elektromos szerszám szállításához, felakasztásához vagy a csatlakozódugó aljzattól való kihúzásához. Tartsa távol a kábelt hőtől, olajtól, éles élektől és a készülék maguktól

mozgó alkatrészeitől. A sérült vagy összegubancolódott kábel növeli az áramütés kockázatát.

- e) Ha a szabadban dolgozik egy elektromos szerszámmal, akkor csak olyan hosszabbító kábeleket alkalmazzon, amelyek kültéri használatra is alkalmasak. A kültéri használatra engedélyezett hosszabbító kábel használata csökkenti az áramütés kockázatát.
- f) Ha elkerülhetetlen, hogy nedves környezetben használja az elektromos szerszámot, akkor használjon áramvédő kapcsolót. Az áramvédő kapcsoló használata csökkenti az áramütés kockázatát.

Személyek biztonsága

- a) Legyen figyelmes, ügyeljen arra, amit csinál, és az elektromos szerszám használata során józan ésszel cselekedjen. Ne használja az elektromos szerszámot, ha fáradt, vagy ha drogok, alkohol vagy gyógyszerek hatása alatt áll. Az elektromos szerszám használata során egy pillanatnyi figyelmetlenség is súlyos sérüléseket okozhat.
- b) Viseljen személyi védőfelszerelést, és mindig használjon védőszemüveget. Az elektromos szerszám típusától és használatától függően alkalmazott személyi védőfelszerelések, például porvédő maszk, biztonsági kesztyű, védősisak vagy hallásvédő viselese csökkenti a sérülések kockázatát.
- c) Kerülje el az akaratlan üzembe helyezést. A szerszám áramellátásra és/vagy akkumulátorra való csatlakoztatása, felvétele vagy szállítása előtt győződjön meg arról, hogy ki van-e kapcsolva az elektromos szerszám. Ha az elektromos szerszám szállítása közben a kapcsolón tartja az ujját, vagy a készüléket bekapcsolva csatlakoztatja az áramellátásra, akkor balesetek történhetnek.
- d) Az elektromos szerszám bekapcsolása előtt távolítsa el a beállító szerszámokat vagy a csavarkulcsokat. A készülék forgó részében maradt szerszám vagy kulcs sérüléseket okozhat.
- e) Kerülje a rendellenes testtartást. Gondoskodjon a stabil állásról, és mindig őrizze meg egyensúlyát. Így váratlan helyzetekben is jobban irányíthatja az elektromos szerszámot.
- f) Viseljen megfelelő ruházatot. Ne viseljen túl bő ruházatot vagy ékszereket. Haját, ruházatát és kesztyűjét tartsa távol a maguktól mozgó alkatrészek-től. A maguktól mozgó alkatrészek elkapathatják a laza ruházatot, az ékszereket vagy a hosszú haját.
- g) Ha lehetséges porszívó és porgyűjtő berendezések felszerelése, akkor győződjön meg arról, hogy ezek csatlakoztatva vannak, és megfelelően használhatók. Egy porszívó használata csökkentheti a por által okozott veszélyeket.

Az elektromos szerszám használata és kezelése

- a) Ne terhelje túl a készüléket. Munkájához az ahhoz meghatározott elektromos szerszámot használja. A megfelelő elektromos szerszámmal jobban és biztonságosabban dolgozhat a megadott teljesítménytartományokban.

- b) Ne használjon olyan elektromos szerszámot, amelynek hibás a kapcsolója. Az az elektromos szerszám, amelyet nem lehet be- vagy kikapcsolni, veszélyesnek számít, és meg kell javítani.
- c) **Húzza ki a csatlakozót az aljzatból, és/vagy vegye ki az akkumulátort, mielőtt beállításokat végez a készüléken, tartozékokat cserél ki vagy félretesz az elektromos szerszámot.** Ezen elővigyázatossági intézkedések megakadályozzák az elektromos szerszám akaratlan elindulását.
- d) **Tartsa gyermekektől távol a nem használt elektromos szerszámokat. Ne hagyja, hogy az elektromos szerszámot olyan személyek használják, akik nem ismerik azt vagy nem olvasták el a jelen utasításokat.** Az elektromos szerszámok veszélyesek, ha tapasztalatlan személyek használják őket.
- e) **Gondosan ápolja az elektromos szerszámokat. Ellenőrizze, hogy a mozgó alkatrészek kifogástalanul működnek-e, nem szorulnak, nincsenek-e törött vagy sérült alkatrészek, amelyek negatív hatással lennének az elektromos szerszám működésére. Az elektromos szerszám használata előtt javíttassa meg a sérült alkatrészeket.** Sok balesetet a rosszul karbantartott elektromos szerszámok okoznak.
- f) **Tartsa élesen és tisztán a vágószerszámokat.** A gondosan ápolott, éles vágóélekkel rendelkező vágószerszámok kevésbé szorulnak be, és könnyebben vezethetők.
- g) **Az elektromos szerszámot, tartozékokat, használati szerszámokat stb. a jelen utasításoknak megfelelően használja. Közben vegye figyelembe a munkafeltételeket és a végrehajtandó feladatot is.** Az elektromos szerszámoknak a tervezett alkalmazásoktól eltérő használata veszélyes helyzetekhez vezethet.

Szerviz

- a) **Csak képzett szakszeméllyel és csak eredeti pótalkatrészek használatával javíttassa meg elektromos szerszámát.** Ezáltal biztosítható az elektromos szerszám biztonságának megőrzése.

Az összes alkalmazásra vonatkozó biztonsági utasítások – A csiszolásra, csiszolópapíros csiszolásra, drótkéfékkel való munkavégzésre, polírozásra és darabolásra vonatkozó biztonsági utasítások

- a) **Ez az elektromos szerszám csiszolópapíros csiszolóként használható. A készülékkel kapott összes biztonsági utasítást, útmutatást, ábrázolást és adatot vegye figyelembe.** Ha nem tartja be az alábbi utasításokat, akkor áramütésre, tűzre és/vagy súlyos sérülésekre kerülhet sor.
- b) **Ez az elektromos szerszám nem alkalmas drótkéfékkel végzett csiszolásra és munkavégzésre, polírozásra és darabolásra.** Az elektromos szerszám tervezettől eltérő használata veszélyeket és sérüléseket okozhat.
- c) **Ne használjon olyan tartozékot, amelyet a gyártó nem kifejezetten ehhez az elektromos szerszámhoz tervezett és ajánlott.** Az még nem biztosít biztonságos használatot, hogy az elektromos szerszámra tudja rögzíteni a tartozékot.

- d) **A használati szerszám megengedett fordulatszáma legalább akkora legyen, mint az elektromos szerszámon megadott legmagasabb fordulatszám.** A megengedettnél gyorsabban forgó tartozék széttörhet és szétszóródhat.
- e) **A használati szerszám külső átmérője és vastagsága feleljen meg az elektromos szerszám méretadatoknak.** A hibásan méretezett használati szerszámokat nem lehet megfelelően árnyékolni vagy uralni.
- f) **A csiszoló tárcsák, peremek, csiszoló tányérok és egyéb tartozékok pontosan illeszkedjenek elektromos szerszáma csiszolóorsójára.** Azok a használati szerszámok, amelyek nem illeszkednek pontosan az elektromos szerszám csiszolóorsójára, nagyon erősen rezegnek, és ez az uralom elvesztéséhez vezethet.
- g) **Ne használjon sérült elektromos szerszámokat. Minden egyes használat előtt ellenőrizze a használati szerszámokat, például a csiszoló tárcsák letöréseit vagy repedéseit, a csiszoló tányér repedéseit, kopását vagy erős elhasználódását, a drótkéfék laza vagy törött dróttjait.** Ha leesik az elektromos szerszám vagy a használati szerszám, akkor ellenőrizze, hogy megsérült-e, vagy használjon egy ép használati szerszámot. Ha ellenőrizte és behelyezte a használati szerszámot, akkor Ön is és a közelben tartózkodó személyek is álljanak távolabb a forgó használati szerszámtól, és egy percig járassa a legmagasabb fordulatszámon a készüléket. A sérült használati szerszámok többnyire eltörnek ebben a tesztidőszakban.
- h) **Viseljen személyi védőfelszerelést. A használatról függően viseljen teljes arcvédőt, szemvédőt vagy védőszemüveget. Amennyiben szükséges, viseljen porvédő maszkot, hallásvédőt, védőkesztyűt vagy speciális kötényt, amelyek távol tartják Öntől a kis csiszolási és anyagrészcskéket.** Védje szemét a szétrepülő idegen testektől, amelyek a használat során keletkeznek. A por- vagy légzésvédő maszkoknak ki kell szűrniük az alkalmazás során keletkező port. Ha hosszú ideig hangos zajnak van kitéve, akkor halláskárosodást szenvedhet.
- i) **Ügyeljen arra, hogy más személyek biztonságos távolságban legyenek a munkaterülettől. A munkaterületre belépő minden személynek személyi védőfelszerelést kell viselnie.** A szerszám törött darabjai vagy a törött használati szerszámok szétrepülhetnek, és a közvetlen munkaterületen kívül is okozhatnak sérüléseket.
- j) **A készüléket csak a szigetelt markolatnál fogja olyan munkálatok közben, amelyek során az alkalmazott szerszám rejtett áramvezetékekhez vagy a saját hálózati kábeléhez érhet hozzá.** A feszültség alatt álló vezetékkel való érintkezés a készülék fémről készült alkatrészeit is feszültség alá helyezheti, és ez áramütéshez vezethet.
- k) **Tartsa távol a forgó használati szerszámoktól a hálózati kábelt.** Ha elveszíti uralmát a készülék felett, akkor kettévághatja vagy elragadhatja a hálózat kábelét, és keze vagy karja a forgó használati szerszámba kerülhet.

l) Soha ne tegye le addig az elektromos szerszámot, amíg az teljesen le nem állt. A forgó használati szerszám kapcsolatba kerülhet a lehelyezési felülettel, Ön pedig elveszítheti uralmát az elektromos szerszám felett.

m)Hordozás közben ne működtesse az elektromos szerszámot. A forgó használati szerszám véletlenül elkaphatja a ruházatát, és a használati szerszám a testébe fúródhat.

n)Rendszeresen tisztítsa meg elektromos szerszáma szellőzőréseit. A motor ventilátora port vonz a házba, és a fémpor erős felhalmozódása elektromos veszélyeket okozhat.

o)Ne használja éghető anyagok közelében az elektromos szerszámot. A szikrák meggyújthatják ezeket az anyagokat.

p)Ne használjon folyékony hűtőközeget igénylő használati szerszámokat. Ne használjon folyékony hűtőközeget igénylő használati szerszámokat

További biztonsági utasítások az összes alkalmazásra vonatkozóan – Visszalökés és a vonatkozó biztonsági utasítások

A visszalökés a beakadt vagy blokkolt forgó használati szerszám, például a csiszolótárcsa, a csiszolótányér, a drótkefe stb. hirtelen reakciója. A beakadás vagy blokkolás a forgó használati szerszám hirtelen leállításához vezet. Ezáltal az irányítás nélküli elektromos szerszám a használati szerszám blokkolt részeknél érvényes forgásirányával ellentétes irányban gyorsul.

Ha például egy csiszolótárcsa beakad vagy beszorul egy munkadarabra, akkor a csiszolótárcsa munkadarabra mélyedő éle beakadhat, a csiszolótárcsa ezáltal kitörhet vagy visszalökődést okozhat. A csiszolótárcsa a blokkolás helyén érvényes forgásiránytól függően a kezelőszemély felé vagy tőle távolodva mozoghat. Eközben a csiszolótárcsák el is törhetnek.

A visszalökés az elektromos szerszám nem megfelelő vagy hibás használatának következménye.

Ez az alábbiakban leírt elővigyázatossági intézkedésekkel megelőzhető.

a)Tartsa elég erősen az elektromos szerszámot, és tartsa testét és karjait olyan helyzetben, hogy képes legyen a visszalökő erők felfogására. Ha van, mindig használja a kiegészítő markolatot, hogy a visszalökő erőket vagy az indításkor fellépő reakciónyomatékokat a legnagyobb mértékben uralja. A kezelőszemély a megfelelő elővigyázatossági intézkedésekkel uralhatja a visszalökő és reakcióerőket.

b)Soha ne közelítsen a kezével a forgó használati szerszámokhoz. A használati szerszám visszalökésekor a kezéhez érhet.

c)Kerülje el testével azt a területet, ahová az elektromos szerszám visszalökés esetén mozdulhat. A visszacsapás az elektromos szerszámot a csiszolótárcsának a blokkolás helyén folytatott mozgásával ellentétes irányba mozgatja.

d)Különösen óvatosan dolgozzon a sarkok, éles szegélyek stb. közelében. Akadályozza meg, hogy a használati szerszámok visszapattnjanak a munkadarabról vagy beszoruljanak. A forgó használati szerszám sarkoknál, éles szegélyeknél vagy visszapattnáskor hajlamos a beszorulásra. Ez az uralom elvesztésével vagy visszalökéssel járhat.

e)Ne használjon láncfűrészelt vagy fogazott fűrészlapot. Ezek a használati szerszámok gyakran visszalökést vagy az elektromos szerszám feletti uralom elvesztését okozzák.

További biztonsági utasítások a csiszolópapíros csiszolásra vonatkozóan – Különleges biztonsági utasítások a csiszolópapíros csiszolásra vonatkozóan

a)Ne használjon túlméretes csiszolópapírokat, hanem kövesse a gyártó csiszolópapír-méretekre vonatkozó adatait. A csiszolótányéron túllógó csiszolópapírok sérüléseket okozhatnak, valamint blokkoláshoz, a csiszolópapír elszakadásához vagy visszalökéshez vezethetnek.

További biztonsági utasítások

a)A munkavégzéshez csatlakoztasson egy porszívót a csomagban szállított adapterhez.

b)Figyelem! Ne hagyja, hogy a csiszoláskor keletkező porok nyílt láng közelébe kerüljenek, mivel a porok robbanékonyak lehetnek.

c)Csiszolási munkálatok végrehajtásakor, különösen a fej felett végzett munkálatoknál és kritikus anyagok megmunkálásánál mindig viseljen védőszemüveget és porvédő maszkot! Bizonyos anyagok (pl. ólomtartalmú festékek, némely fa- és fémfajták) csiszolása során káros vagy mérgező porok keletkeznek. Ezen porok érintése vagy belégzése veszélyt jelenthet a kezelőszemély vagy a közelben tartózkodók számára.

A vibrációra és a zajképződésre vonatkozó utasítások

Csökkentse minimális szintre a zajképződést és a vibrációt!

1. Csak kifogástalan állapotban lévő elektromos szerszámokat használjon.

2. Rendszeresen végezze el az elektromos szerszám karbantartását és tisztítását.

3. Munkamódszerét igazítsa az elektromos szerszámhoz.

4. Ne terhelje túl az elektromos szerszámot.

5. Szükség szerint ellenőriztesse az elektromos szerszámot.

6. Kapcsolja ki az elektromos szerszámot, ha nem használja azt.

Maradék kockázatok

Maradék kockázatok akkor is léteznek, ha az előírásoknak megfelelően használja ezt az elektromos szerszámot. Az elektromos szerszám kialakításához és kiviteléhez kapcsolódóan az alábbi veszélyek jelentkezhetnek:

a)A kéz-kar rezgésekből származó egészségkárosodás, ha hosszabb ideig használja a készüléket, vagy ha nem megfelelően végzi az irányítást és a karbantartást.

- b) Sérülések és anyagi károk, amelyeket azok a szét-
szóródó használati szerszámok okoznak, amelyek a
hirtelen sérülés, kopás vagy a nem megfelelő felhelye-
zés miatt váratlanul elsodrónak az elektromos szer-
számból/szerszámtól.
- c) Égési és vágási sérülések, ha a használati szerszá-
mok közvetlenül a használat után és/vagy csupasz
bőrrel érintkeznek.

Figyelmeztetés! Ez az elektromos szerszám üzem köz-
ben elektromágneses mezőt hoz létre. Ez a mező bi-
zonyos körülmények között negatív hatással lehet az
aktív vagy passzív orvosi implantátumokra. A komoly
és súlyos sérülések kockázatának elkerülése érdekében
javasoljuk, hogy az orvosi implantátummal rendelkező
személyek az elektromos szerszám használata előtt ker-
essék fel orvosukat és implantátumuk gyártóját.

A készülék leírása és a csomag tartalma

A készülék leírása (1. ábra)

A készülék leírása a jelen használati útmutató elején
található illusztrációra vonatkozik.

1. Megfogási felület
2. Fő fogantyú
3. Be-/kikapcsoló
4. Csatlakozócsonk hollandi anyával
5. Hálózati kábel
6. Beállító kerék a fordulatszám előválasztásához
7. Szellőzőnyílások
8. Rugalmas csiszolófeje
9. Csiszolólappal
10. Kefeszegély
11. Szívótömlő
12. Tömlőadapter
13. Csiszolópapír
14. LED-es lámpa

A csomag tartalma (1. ábra)

- 1 száraz falcsiszoló
- 1 szívótömlő (11)
- 2 tömlőadapter (12)
- 6 csiszolópapír (13) (különböző szemcseméret)

Az üzembe helyezés előtt

Kicsomagolás

1. Nyissa ki a csomagot, és óvatosan vegye ki az elekt-
romos szerszámot.
2. Távolítsa el a csomagolóanyagot és a csomagolási/
szállítási biztosítókat (ha vannak).
3. Ellenőrizze, hogy teljes-e a csomag tartalma, és vizs-
gálja meg, hogy nincsenek-e szállítási sérülések az
elektromos szerszámon, valamint a tartozékokon.

Megjegyzés: Ne helyezze üzembe az elektromos szer-
számot, ha alkatrészek hiányát vagy sérülését állapítja
meg. Ebben az esetben forduljon ahhoz a kereskedő-
höz, akitől az elektromos szerszámot vásárolta.

4. Lehetőség szerint a jótállási idő leteltéig őrizze meg
a csomagolást. Ezt követően gondoskodjon a csoma-
golás környezetkímélő ártalmatlanításáról, illetve gon-
doskodjon annak újrahasznosításáról.

FIGYELMEZTETÉS

**Az elektromos szerszám és a csomagolóanyag nem
játékszer! Ne engedje, hogy a gyermekek a műanyag
zacskókkal, fóliákkal és apró részekkel játszszanak!
Lenyelés és fulladás veszélye áll fenn!**

Telepítés

- Hajtsa összes az elülső és a hátsó részt (2. ábra), és
húzza meg a csavaranyát. (3. ábra)
- Helyezze a gép végére a kiegészítő markolatot. Ezt
követően a meghúzáshoz forgassa el a gép végén
található csavaranyát. (4. ábra)

Csiszolópapír

Kiválasztás

1. A szemcseméret a csiszolópapír hátoldalán van meg-
adva. Minél kisebb a megadott szám, annál durvább
a szemcseméret.
2. A durvább csiszolási munkálatokhoz durva szemcséjű
csiszolópapírt, a befejező kezeléshez finom szemcsé-
jű csiszolópapírt használjon. Az alumínium-oxidot, szil-
ícium-karbidot vagy egyéb szintetikus csiszolóanya-
got tartalmazó csiszolópapírok használatát javasoljuk.
3. Ha különböző szemcseméretű csiszolópapírok közül
választhat, akkor a jó, illetve sima csiszolási eredmé-
ny eléréséhez durva szemcsemérettel kezdje, majd a leg-
finomabb szemcsemérettel fejezze be a csiszolást.

Felhelyezés és csere

Helyezze fel a tépőzáras mechanizmussal rendelkező
(13) csiszolópapírt a (9) csiszolólapra.

1. Igazítsa be a (13) csiszolópapírt a (9) csiszolólapra,
és egyenletesen nyomja rá.
2. Új/másik csiszolópapírra történő lecseréléshez húzza
le a (13) csiszolópapírt a (9) csiszolólapról (5. ábra).

Porszívás

Figyelmeztetés! Például ólomtartalmú festék meg-
munkálásakor káros/mérgező gázok keletkezhetnek.
Ezek mind a felhasználó, mind a közelben tartózkodó
személyek számára veszélyt jelenthetnek! Az elekt-
romos szerszámot ezért csak porszívó szerkezettel
együtt használja, és emellett megfelelő személyes
védőfelszereléssel is védje önmagát és a munkate-
rületen tartózkodó többi személyt!

Az ezen elektromos szerszámmal végzett munka során
sok por keletkezik. A porszívás nagyon hasznos a mun-
katerület tisztán tartásához. A porszívás csatlakozójára
csatlakoztatott (11) szívótömlő egy elszívó berendezés-
sel vagy egy porszívóval kapcsolható össze.

1. Igazítsa be a nyúlványt a (12) szívótömlő-adapternél
található tömlővégnél (3. ábra), dugja be a véget, és
jobbra forgatással biztosítsa (7. ábra).
2. Csatlakoztassa egy megfelelő elszívó berendezéshez,
például egy porszívóhoz a porszívó adaptert (8. ábra).

Megjegyzés: Győződjön meg arról, hogy a porszívó al-
kalmos az elektromos szerszámmal történő használatra.

Kefeszegély

Az elektromos szerszám csiszolófejét egy (10) kefeszegély veszi körbe. Ez két előnnyel jár:

- A (10) kefeszegély kinyúlik a (9) csiszolólapból, és elsőként ér a megmunkálandó felülethez. Így a munkafelülettel párhuzamos helyzetbe viheti a csiszolólapot, mielőtt a használati szerszám megérintené a megmunkálandó felületet. Ezáltal megelőzheti, hogy a csiszoló-tárcsa széle sarló alakú mélyedéseket hozzon létre.
- A (10) kefeszegély emellett a túlzott porképződést is megakadályozza. A sörtéknek köszönhetően a csiszolásakor keletkező por nem kifelé halad, hanem az elszívó rendszer ártalmatlanítja azt. Az elektromos szerszámmal végzett minden egyes munkát előtt győződjön meg arról, hogy ép-e a (10) kefeszegély. Sérülések vagy kopás észlelése esetén cseréltesse ki.

Csatlakoztatás az áramellátásra

- Győződjön meg arról, hogy ki van-e kapcsolva az elektromos szerszám. Az áramellátásra történő csatlakoztatás előtt először mindig kapcsolja Ki állásba a (3) be-/kikapcsolót.
- Csatlakoztassa a hálózati csatlakozódugót az előírásoknak megfelelően telepített csatlakozóaljzatba, amely megfelel a műszaki adatok vonatkozó követelményeinek.
- Elektromos szerszáma ekkor készen áll az üzemeltetésre.

Kezelés

Rezgésszám

A munka megkezdése előtt állítsa be a használatnak megfelelő rezgésszámot. A durva csiszolási munkálatokhoz alacsonyabb rezgésszámot használjon, és a finom munkálatokhoz növelje a rezgésszámot.

- A (6) beállító kerék forgatásával állítsa be a rezgésszámot. Forgassa jobbra a rezgésszám csökkentéséhez (9. ábra).
- Forgassa balra a rezgésszám növeléséhez (10. ábra).

Be-/kikapcsolás

Bekapcsolás:

Nyomja meg a (3) be-/kikapcsolót

Folyamatos üzemeltetés: (11. ábra)

Az (a) rögzítő gombbal biztosítsa a (3) be-/kikapcsolót.

Kikapcsolás:

Röviden nyomja meg a (3) be-/kikapcsolót.

Megjegyzés: A használati szerszám a kikapcsolás után egy ideig még forog. Mielőtt lehelyzné az elektromos szerszámot, várja meg, hogy a használati szerszám teljesen leálljon.

Csiszolás

- Helyezzen fel egy megfelelő (13) csiszolólapot, és válasszon ki egy megfelelő fordulatszámot.
- Tartsa szorosan az elektromos szerszámot az (1, 2) megfogási felületeknél, és a leírtaknak megfelelően kapcsolja be.

- Várja meg, hogy a használati szerszám elérje a teljes munkasebességét.
 - A (9) csiszolólapot lehetőleg a fállal párhuzamosan vezesse, és először a (10) kefeszegélyt vezesse a megmunkálandó felületre.
 - A használati szerszám megmunkálandó felületre irányításához gyakoroljon némi nyomást a (8) csiszolófejre.
 - Egyenletes mozdulatokkal mozgassa az elektromos szerszámot a felületen.
- Megjegyzés:** Az egyenetlen csiszolási eredmények megelőzése érdekében ne tartsa túl sokáig egy helyen az elektromos szerszámot.
- Emelje fel a (9) csiszolólapot a megmunkálandó felületről, mielőtt kikapcsolja az elektromos szerszámot.
 - Mielőtt lehelyzné az elektromos szerszámot, várja meg, hogy a használati szerszám teljesen leálljon.

A használat után

- Az elektromos szerszámot az előírásoknak megfelelően kapcsolja ki, válassza le az áramellátásról, és hagyja lehűlni.
- Az alább leírtaknak megfelelően végezze el az elektromos szerszám tisztítását és karbantartását, majd gondosan tárolja a szerszámot.

Tisztítás, karbantartás és javítás

Figyelmeztetés! A magán az elektromos szerszámon végzett összes munkát (pl. szállítás, felszerelés, átszerelési, tisztítási és karbantartási munkálatok) húzza ki a hálózati csatlakozódugót az aljzatból!

Tisztítás

- Tartsa a lehető legnagyobb mértékben por- és szennyeződésmentesen a védőszerkezeteket, szellőzőnyílásokat és a motorházat.
- Egy tiszta kendővel törölje le vagy alacsony nyomású (max. 3 bar) sűrített levegővel fújja ki az elektromos szerszámot.
- Az elektromos szerszámot minden egyes használat után azonnal tisztítsa meg.
- Ne használjon tisztító- vagy oldószereket, mivel ezek kikezdehetnek a készülék műanyag alkatrészeit. Ügyeljen arra, hogy ne juthasson víz a készülék belsejébe.

A hálózati csatlakozóvezeték cseréje

Ha megsérül az elektromos szerszám hálózati csatlakozóvezetékét, akkor a veszélyek elkerülése érdekében a gyártó, annak ügyfélszolgálatára vagy hasonló képesítésel rendelkező személy cserélje ki azt.

Karbantartás

Az elektromos szerszám és a tartozékok (pl. használati szerszámok) minden egyes használat előtt és után ellenőrizze az esetleges kopást és sérüléseket. Ezeket adott esetben a jelen használati útmutatóban leírtak alapján cserélje le új alkatrészekre. Közben vegye figyelembe a műszaki követelményeket.

Csiszolólap, kefeszegély

A (9) csiszolólapot és a (10) kefeszegélyt sérülések vagy erős kopás esetén képzett szakemberrel cseréltesse megegyező típusú új alkatrészre.

A hálózati csatlakozóvezeték cseréje

Ha megsérül az elektromos szerszám hálózati csatlakozóvezetékét, akkor a veszélyek elkerülése érdekében a gyártó, annak ügyfélszolgálatára vagy hasonló képesítéssel rendelkező személy cserélje ki azt.

Figyelmeztetés! Az elektromos szerszám belsejében egyetlen olyan alkatrész sem található, amelynek karbantartását a felhasználó el tudná végezni! Soha ne nyissa fel az elektromos szerszámot! A további karbantartási munkálatokhoz adja át egy képzett szakembernek!

Tárolás és szállítás

1. Ha nem használja, száraz, jól szellőző helyen, gyermekektől távol, például egy magas szekrényen vagy zárt helyen tárolja az elektromos szerszámot.
2. Az elektromos szerszámot, a használati útmutatót és adott esetben a tartozékokat lehetőség szerint az eredeti csomagolással együtt őrizze meg. Így minden információ és alkatrész mindig elérhető közelségben lesz.
3. Mindig a markolatoknál fogva szállítsa az elektromos szerszámot.
4. A szállítási sérülések elkerülése érdekében csomagolja be az elektromos szerszámot, vagy használja az eredeti csomagolást.
5. Védje az elektromos szerszámot a vibrációtól és a rázkódásoktól, különösen járműben történő szállítás során.

Hibák elhárítása

A vélt hibás működések, üzempavarok vagy sérülések gyakran olyan okokra vezethetők vissza, amelyeket a felhasználó maga is megszüntethet. Ezért szakember felkeresése előtt az alábbi táblázat alapján végezze el az elektromos szerszám ellenőrzését. Ezzel a legtöbb esetben gyorsan megszüntetheti az üzempavarokat.

Üzempavar	Lehetséges ok	Megoldás
1. Nem indul el az elektromos szerszám	Megszakadt az áramellátás	Egy másik elektromos szerszám csatlakoztatásával ellenőrizze az áramellátást
	Hibás a hálózati kábel vagy a csatlakozódugó	Villamossági szakemberrel ellenőriztesse
	Az elektromos szerszám egyéb elektromos hibája	Villamossági szakemberrel ellenőriztesse
2. Az elektromos szerszám nem éri el a teljes teljesítményt	Túl hosszú és/vagy túl alacsony keresztmetszetű a hosszabbító kábel	Megengedett hosszúságú és/vagy keresztmetszetű hosszabbító kábelt használjon
	Túl alacsony az áramellátás (pl. generátor) feszültsége	Csatlakoztassa megfelelő áramellátásra az elektromos szerszámot
3. Rossz munkaeredmény	Elkopott a használati szerszám	Cseréltesse ki a használati szerszámot
	Elkopott a csiszolólap	Cseréltesse ki a csiszolólapot
4. Erős porképződés	Elkopott a kefeszegély	Cserélje ki a kefeszegélyt
	Nincs csatlakoztatva/bekapcsolva a porszívás	Csatlakoztassa/kapcsolja be a porszívást

Konformitätserklärung



DE	erklärt folgende Konformität gemäß EU-Richtlinie und Normen für den Artikel	SK	prehlasuje nasledujúcu zhodu podľa smernice EU a noriem pre výrobok
GB	hereby declares the following conformity under the EU Directive and standards for the following article	EST	kinnitab järgmist vastavust vastavalt ELi direktiivi ja standardite järgmist artiklumbrit
FR	déclare la conformité suivante selon la directive UE et les normes pour l'article	LT	pareiškia, taip atitiktis pagal ES direktyvos ir standartai šį straipsnį
IT	dichiara la seguente conformità secondo le direttive e le normative UE per l'articolo	LV	apliecina šādu saskaņā ar ES direktīvu atbilstības un standarti šādu rakstu
CZ	prohlašuje následující shodu podle smernice EU a norem pro výrobek	NL	verklaart hierbij dat het volgende artikel voldoet aan de daarop betrekking hebbende EG-richtlijnen en normen
HU	az EU-irányelv és a vonatkozó szabványok szerinti következo megfeleloségi nyilatkozatot teszi a termékre	RUS	заявляет о соответствии товара следующим директивам и нормам ЕС
HR	ovime izjavljuje da postoji sukladnost prema EU-smjernica i normama za sljedece artikle	PT	declara o seguinte conformidade com a Directiva da UE e as normas para o seguinte artigo
RO	declară următoarea conformitate corespunzător directivelor și normelor UE pentru articolul	ES	declara la conformidad siguiente según la directiva la UE y las normas para el artículo
TR	Normları gereğince aşağıdaki uygunluk açıkla masını sunar.	DK	erklærer hermed, at følgende produkt er ioverensstemmelse med nedenstående EUDirektiver og standarder:
FIN	vakuuttaa täten, että seuraava tuote täyttää ala esitettyt EU-direktiivit ja standardit	SE	försäkrar härmed följande överensstämmelse enligt EU-direktiv och standarder för följande artikeln
PL	deklaruje, że produkt jest zgodny z następującymi dyrektywami UE i normami	NO	erklærer herved følgende samsvar under EU-direktiv og standarder for følgende artikkel
SLO	izjavlja sledeco skladnost z EU-direktivo in normami za artikel	BG	декларира съответното съответствие съгласно Дирек-тива на ЕС и норми за артикул

Drywall Sander - DS920

<input type="checkbox"/> 2014/29/EU	<input type="checkbox"/> 89/686/EC_96/58/EC
<input checked="" type="checkbox"/> 2014/35/EU	<input checked="" type="checkbox"/> 2006/42/EC
<input type="checkbox"/> 2006/28/EC	Annex IV Notified Body:xxx Notified Body No.: xxx Reg. No.: xxx
<input type="checkbox"/> 2005/32/EC	<input type="checkbox"/> 2000/14/EC_2005/88/EC
<input checked="" type="checkbox"/> 2014/30/EU	Annex V
<input type="checkbox"/> 2004/22/EC	Annex VI Noise: measured L _{WA} = xx dB(A); guaranteed L _{WA} = xx dB(A) Notified Body: Notified Body No.:
<input type="checkbox"/> 1999/5/EC	<input type="checkbox"/> 2004/26/EC
<input type="checkbox"/> 2014/68/EU	Emission. No:
<input type="checkbox"/> 90/396/EC	
<input checked="" type="checkbox"/> 2011/65/EU	

Standard references: EN 60745-1; EN 60745-2-3; EN 55014-1; EN 55014-2; EN 61000-3-2; EN 61000-3-3

Ichenhausen, den 31.03.2016

Unterschrift / Markus Bindhammer / Technical Director

Documents registrar: Georg Kohler
Günzburger Str. 69, D-89335 Ichenhausen

Art.-No. 5903804901
Subject to change without notice

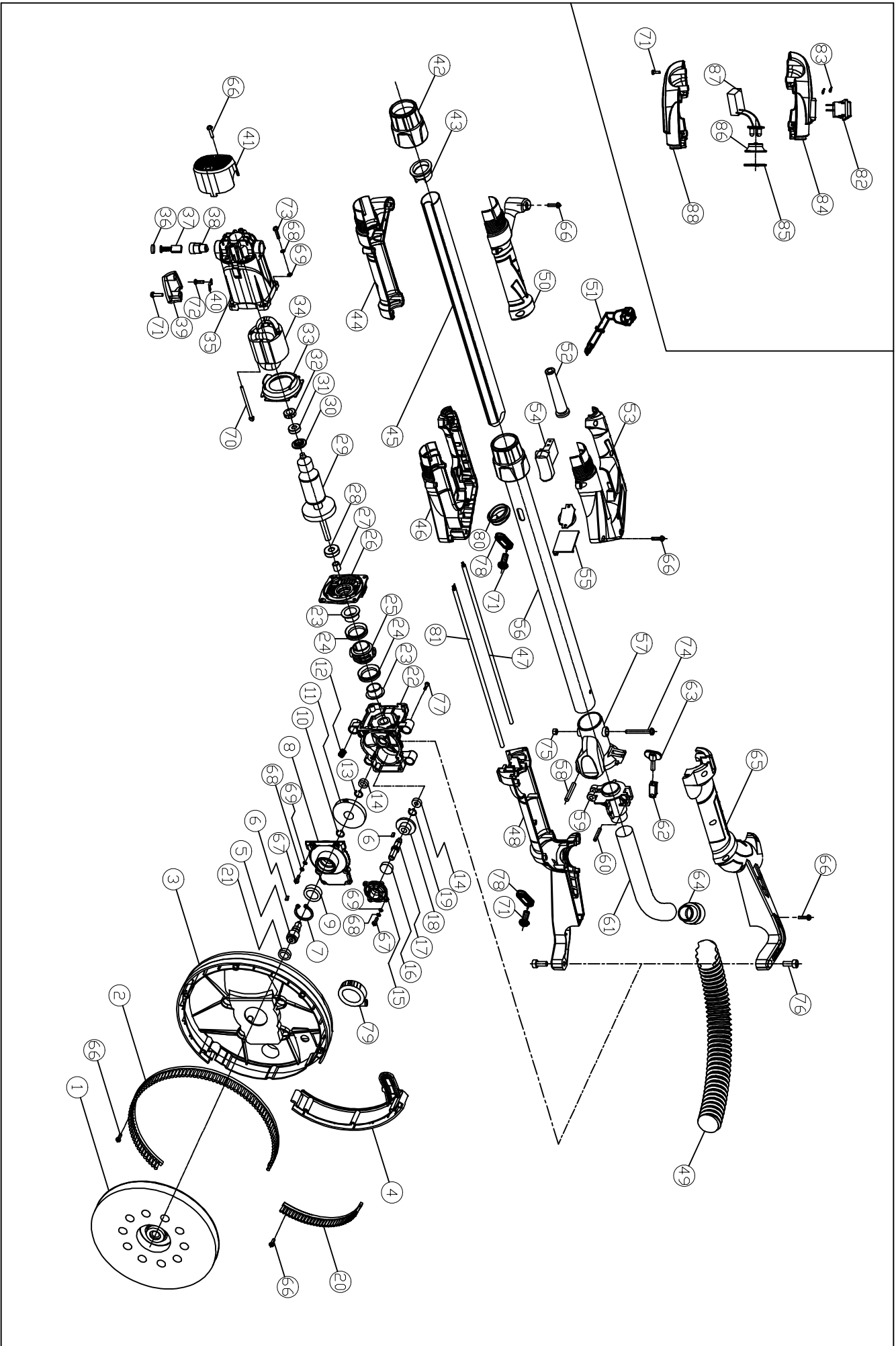

Garantie DE

Offensichtliche Mängel sind innerhalb von 8 Tagen nach Erhalt der Ware anzuzeigen, andernfalls verliert der Käufer sämtliche Ansprüche wegen solcher Mängel. Wir leisten Garantie für unsere Maschinen bei richtiger Behandlung auf die Dauer der gesetzlichen Gewährleistungsfrist ab Übergabe in der Weise, dass wir jedes Maschinenteil, das innerhalb dieser Zeit nachweisbar in Folge Material- oder Fertigungsfehler unbrauchbar werden sollte, kostenlos ersetzen. Für

Teile, die wir nicht selbst herstellen, leisten wir nur insoweit Gewähr, als uns Gewährleistungsansprüche gegen die Vorlieferanten zustehen. Die Kosten für das Einsetzen der neuen Teile trägt der Käufer. Wandlungs- und Minderungsansprüche und sonstige Schadensersatzansprüche sind ausgeschlossen.

Warranty GB

Apparent defects must be notified within 8 days from the receipt of the goods. Otherwise, the buyer's rights of claim due to such defects are invalidated. We guarantee for our machines in case of proper treatment for the time of the statutory warranty period from delivery in such a way that we replace any machine part free of charge which provably becomes unusable due to faulty material or defects of fabrication within such period of time. With respect to parts not

manufactured by us we only warrant insofar as we are entitled to warranty claims against the upstream suppliers. The costs for the installation of the new parts shall be borne by the buyer. The cancellation of sale or the reduction of purchase price as well as any other claims for damages shall be excluded.

Garantie FR

Les défauts visibles doivent être signalés au plus tard 8 jours après la réception de la marchandise, sans quoi l'acheteur perd tout droit au dédommagement.

Nous garantissons nos machines, dans la mesure où elles sont utilisées de façon conforme, pendant la durée légale de garantie à compter de la réception, sachant que nous remplaçons gratuitement toute pièce de la machine devenue inutilisable du fait d'un défaut de matière ou

d'usage durant cette période. Toutes les pièces que nous ne fabriquons pas nous-mêmes ne sont garanties que si nous avons la possibilité d'un recours en garantie auprès des fournisseurs respectifs. Les frais de main d'œuvre occasionnés par le remplacement des pièces sont à la charge de l'acquéreur. Tous droits à réhabilitation et toutes prétentions à une remise ainsi que tous autres droits à dommages et intérêts sont exclus

Szavatosság HU

A nyilvánvaló hibákat ki kell jelteni számított 8 napon belül az áruk, különben a vevő elveszti minden igényt az ilyen hibák. Kínálunk garanciát a gépeinket a megfelelő kezelési időtartamának hallgatóságos garancia a szállítási időpontját oly módon, hogy cserélje ki minden egyes része ezen idő alatt észlelhető a sorban anyag-vagy gyártási legyen hiábavaló, ingyen. Az alkatrészeket, hogy

nem termel magunkat, hogy csak olyan garanciát, hiszen jogosultak jótállási igények beszállítókkal szemben. A költségek beillesztése az új részek a vevőnek. Átalakítása és csökkentése követelések és egyéb kártérítési igények ki vannak zárva.

Garantie NL

Zichtbare gebreken moeten binnen de 8 dagen na ontvangst van de goederen worden gemeld, zo niet verliest de verkoper elke aanspraak op grond van deze gebreken. Onze machines worden geleverd met een garantie voor de duur van de wettelijke garantietermijn. Deze termijn gaat in vanaf het moment dat de koper de machine ontvangt. De garantie houdt in dat wij elk onderdeel van de machine dat binnen de garantietermijn aantoonbaar onbruikbaar wordt als gevolg van materiaal- of productiefouten, kosteloos vervangen. De garantie vervalt echter bij

verkeerd gebruik of verkeerde behandeling van de machine. Voor onderdelen die wij niet zelf produceren, geven wij enkel de garantie die wij zelf krijgen van de oorspronkelijke leverancier. De kosten voor de montage van nieuwe onderdelen vallen ten laste van de koper. Eisen tot het aanbrengen van veranderingen of het toestaan van een korting en overige schadeloosstellingsclaims zijn uitgesloten.

Gwarancja PL

Wszelkie uszkodzenia muszą być zgłaszane w przeciagu 8 dni od daty otrzymania towaru, w przeciwnym wypadku, prawo do reklamacji wygasa. Gwarantujemy, że w czasie trwania gwarancji wymienimy wszelkie części maszyny, które okażą się niesprawne na skutek wad materiału z jakiego zostały wykonane lub błędów w produkcji bez dodatkowych opłat pod warunkiem, że maszyna będzie obsługiwana zgodnie z zaleceniami. W odniesieniu do części nie produkowanych przez

nas, gwarancja obowiązuje tylko w przypadku naszych dostawców. Koszty instalacji nowych części są ponoszone przez klienta. Odszkodowania wynikłe z uszkodzeń maszyny oraz redukcje ceny zakupu maszyny w ramach reklamacji nie będą rozpatrywane.

Garancija SI

Očitne pomanjkljivosti je potrebno naznaniti 8 dni po prejemu blaga, v nasprotnem primeru izgubi kupec vse pravice do garancije zaradi takšnih pomanjkljivosti. Za naše naprave dajemo garancijo ob pravilni uporabi za čas zakonsko določenega roka garancije od predaje in sicer na takšen način, da vsak del naprave brezplačno nadomestimo, za katerega bi se v tem roku

izkazalo, da je zaradi slabega materiala ali slabe izdelave neuporaben. Za dele, ki jih sami ne izdelujemo, jamčimo samo toliko, kolikor zahteva garancija drugih podjetij. Stroški za vstavljanje novih delov nosi kupec. Zahteve za spreminjanje in zmanjšanje ter ostale zahteve za nadomestilo škode so izključene.

Garanti NO

Åpenbare mangler skal meldes innen 8 dager etter at varen er mottatt, ellers taper kunden samtlige krav pga slik mangel. Vi gir garanti for at våre maskiner ved riktig behandling under den rettslige garanti tidens varighet, fra overlevering, på den måten at vi erstatter kostnadsfritt hver maskindel, som innen denne tiden påviselig er ubrukt som følge av material- eller

produksjonsfeil. For deler som vi ikke produserer selv, yter vi garanti kun i den utstrekning som garantikrav mot underleverandør tilkommer oss. Kjøperen bærer kostnadene ved montering av nye deler. Endrings- og verditapskrav og øvrige skadeerstatningskrav er utelukkede.

Takuu FI

Ilmeisistä puutteista tulee ilmoittaa kahdeksan päivän kuluessa tavaran vastaanottamisesta. Muutoin ostaja ei voi vaatia korvausta ko. puutteista. Annamme takuun oikein käsitellyille koneillemme lakisääteiseksi takuujaksiksi tavaran luovutuksesta alkaen siten, että vaihdamme korvauksetta minkä tahansa koneenosan, joka osoittautuu tämän ajan kuluessa käyttökelpo-

tomaksi raaka-aine- tai valmistusvirheestä johtuen. Osille, joita emme valmistamme itse, annamme takuun vain mikäli osien toimittaja on antanut niistä takuun meille. Uusien osien asennuskustannukset maksaa ostaja. Purku- ja vähennysvaatimukset ja muut vahingonkorvausvaatimukset eivät tule kysymykseen.

Garanti SE

Med denna maskin följer en 24 månaders garanti. Garantin täcker endast material- och konstruktionsfel. Defekta delar ersätts utan omkostningar, men kunden står för installationen. Vår garanti täcker endast original-delar. Anspråk på garanti öreligger inte för: garantin täcker ej,

transportskador, skador orsakade av felaktig behandling och då skötsel föreskrifter inte beaktats. Vidare kan garantikrav endast ställas för maskiner som inte har reparerats av tredje part.

Záruka SK

Zrejme nároky musia byť predstavené v priebehu 8 dni po obdržaní tovaru, ináč zákazník stratí všetky nároky týkajúce sa takejto vady. Ponúkame záruku na naše aparáty, ktoré sú správne používané počas zákonného termínu záruky tak, že bezplatne vymeníme každú časť aparátu, ktorá sa v priebehu tohto času môže stať dokázateľne nefunkčnou dôsledkom materiálnej či

výrobnej vady. Na časti ktoré sami nevyrobíme, poskytujeme záruku iba v rozsahu, v ktorom nám prísluší nárok na záručné plnenie k subdodávateľovi. Za trovy týkajúce sa inštalácie novej súčiastky je zodpovedný zákazník. Nárok na výmenu tovaru, na zľavu a iné nároky na nahradenie škody sú vylúčené.

Záruka CZ

Viditelné vady jsou poukazatelné během 8 dní od obdržení zboží, jinak ztrácí zákazník všechny nároky týkající se takovýchto vad. Poskytujeme záruku na naše stroje, s kterými je správně zacházeno, na dobu zákonného záruční lhůty začínající od doručení tak, že bezplatně vyměníme každou část stroje, která se během této doby může stát prokazatelně nepoužitelnou následkem materiállové či výrobní vady. Na díly, které sami neopravujeme, poskytujeme záruku pouze v

rozsahu, v němž nám přísluší nárok na záruční plnění vůči subdodávateli. Náklady na instalaci nového dílu nese zákazník. Nárok na výměnu zboží, na slevu a jiné nároky na odškodnění jsou vyloučené.